

品番 **SSX880**

保証書付

# クリンスイ Super STX

家庭用浄水器 ● 中空糸膜フィルター使用

## 取扱説明書

ご使用前に必ずお読みください。

このたびは、「クリンスイスーパー STX」をお求めいただき、まことにありがとうございました。ご使用前に必ずこの説明書をお読みください。また、保証書がついておりますので大切に保管してください。



### 目次

必ずお守りください	2~3
ご注意事項	4~5
クリンスイ Super STX の特長	6
各部のなまえ	7
取り付ける前に	8~9
取り付けかた	10~13
本体の取り付けかた	14~15
使いかた	16
浄水カートリッジの交換時期	17
浄水カートリッジの交換方法	18~19
異常かな?と思ったら	20
お手入れ方法	21
仕様・性能	22

この商品には保証書(裏面記載)が付いておりますので、必ず「販売店名、購入日」等の記入をお確かめになり、保証書内容をよくお読みの後、大切に保管してください。

保証期間	期間(お買上げ日より)
	<b>1年</b> (浄水カートリッジを除く)

お買上げ	年月日	年 月 日
	品名	クリンスイ スーパー STX

お買上げ店	住所・店名・電話

総販売元／三菱ケミカル・クリンスイ株式会社  
クリンスイサービスセンター SC 係  
0120-086-866

受付時間：平日 10:00 ~ 17:00  
土・日・祝日 休み

[www.cleansui.com](http://www.cleansui.com)

## 安全上のご注意

※ご使用前にこの「必ずお守りください」をよくお読みのうえ、正しくお使いください。

※ここに示した注意事項は、状況により重大な結果に結び付く可能性があります。いずれも、安全に関する重要な内容を記載していますので、必ず守ってください。

## ⚠ 注意

水道水の水質基準に適合した水でご使用ください。

- ・体調を損なうおそれがあります。

毎日使用開始時は、浄水を10秒以上流してからご使用ください。

くみ置きした浄水は、なるべく早くご使用ください。

- ・残留塩素(カルキ)が除去されているため雑菌が繁殖しやすくなっています。くみ置きする時は蓋付の清潔な容器を使用し、冷蔵庫にて保管してください。

はじめてご使用のときや、2日以上使わなかったときは、浄水を1分間以上流してからご使用ください。

浄水カートリッジは、必ず定期的に交換してください。

- ・浄水機能が低下します。
- ・目詰まりすると、本体に水圧の負担がかかります。

原水やシャワーでは60℃以上のお湯は通さないでください。

- ・高温でのご使用は、変形や故障の原因となります。

半月以上ご使用にならなかった場合は、浄水カートリッジを交換してください。

- ・雑菌が繁殖するおそれがあります。

## ⚠ 注意

浄水出口は手でさわらないでください。

- ・雑菌が繁殖するおそれがあります。

養魚用には使わないでください。

- ・残留塩素(カルキ)の除去が不十分な時や、水温が適切でない場合は、魚が死ぬおそれがあります。

本体及び浄水カートリッジの内部は分解しないでください。

- ・故障かな?と思ったら、クリンスイサービスセンターSC係にご相談ください。

凍結させないでください。

- ・本体容器が破損し、水漏れのおそれがあります。

火気の近くで使用しないでください。

- ・熱により本体が変形し、故障や水漏れの原因になります。

必ず本体と切替弁をセットでご使用ください。

- ・ホースを取りはずして使用すると、周囲のものに水がかかるおそれがあります。

水抜きホースに異物等を詰め込まないでください。

- ・水抜きフレッシュ機構が働かなくなります。

本体及び切替弁にもものをぶつけないでください。

- ・故障や水漏れの原因になります。

他の機器に接続しないでください。

- ・元止め式瞬間湯沸器や元止め式電気温水器には接続しないでください。機器を破損させるおそれがあります。

## 使用上のご注意

長時間使用しなかった場合や、赤水(濁り)が出ているときは、しばらく原水を流してください。

・浄水カートリッジを長持ちさせるためです。

浄水カートリッジへは35℃以上のお湯を通さないください。

・活性炭の機能が低下し吸着した成分(臭いなど)が浄水中に出てくるおそれがあります。

・誤ってお湯を通した場合はしばらく水を流してからご使用ください。

浄水は、飲料水や料理のみにご使用ください。

・浄水カートリッジを長持ちさせるためです。

塩分を含む調味料等がステンレス部に付着した場合は固く絞った布で、塩分が残らない様拭き取ってください。

・ステンレスはさびにくい金属ですが、使い方によってはさびることもあります。さびたときは→P21 お手入れ方法をご参照。

湯・水混合水栓に取り付ける場合。

・給湯設備に逆止弁が付いていない場合、給湯器の安全弁が働くことがあります。

・まれに給湯器(ガス)の着火が悪くなることがあります。

・水栓や水栓部品の破損などは保証対象外とさせていただいておりますのでご了承ください。

■ 水圧の高い場所では、蛇口を絞ってご使用ください。

・本体を破損したり、残留塩素(カルキ)が十分にとれないことがあります。

■ この浄水器では、硬水を軟水に変えることはできません。

■ 本製品は日本国内仕様です。日本国外で使用された場合、弊社は責任を負いかねます。

(This product is designed for use in Japan only.  
The warranty is void outside Japan.)

## 異常ではありません

① 浄水の使用後、止水したりシャワーや原水を使うと、水抜きホースより水が出ますが故障ではありません。

・水抜きフレッシュ機構が働いて、本体内部の水を抜いているためです。

② 浄水の泡は異常ではありません。

・使いはじめに、浄水に空気が混ざります。本体内部の空気が出てくるためです。

③ 室温が水の温度より高いとき、本体表面に水滴が付くことがあります。異常ではありません。

# 6 クリンスイ Super STX の特長 ⚠️ 注意

水道水の水質基準に適合した  
水で、ご使用ください。

# 各部のなまえ 7

1. ステンレス素材の特長を生かした浄水器で、美しく、耐久性があります。
2. クリンスイは独自の3重ろ過システムを搭載した高性能浄水カートリッジを使用しています。

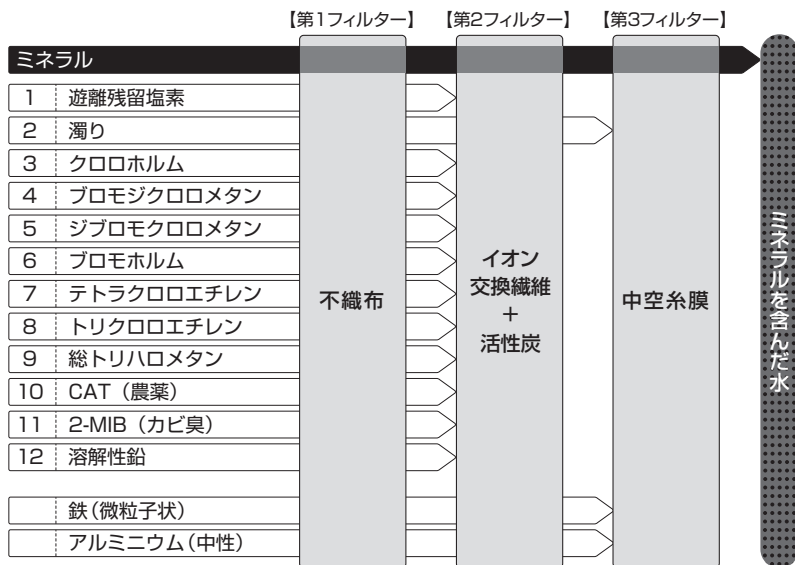
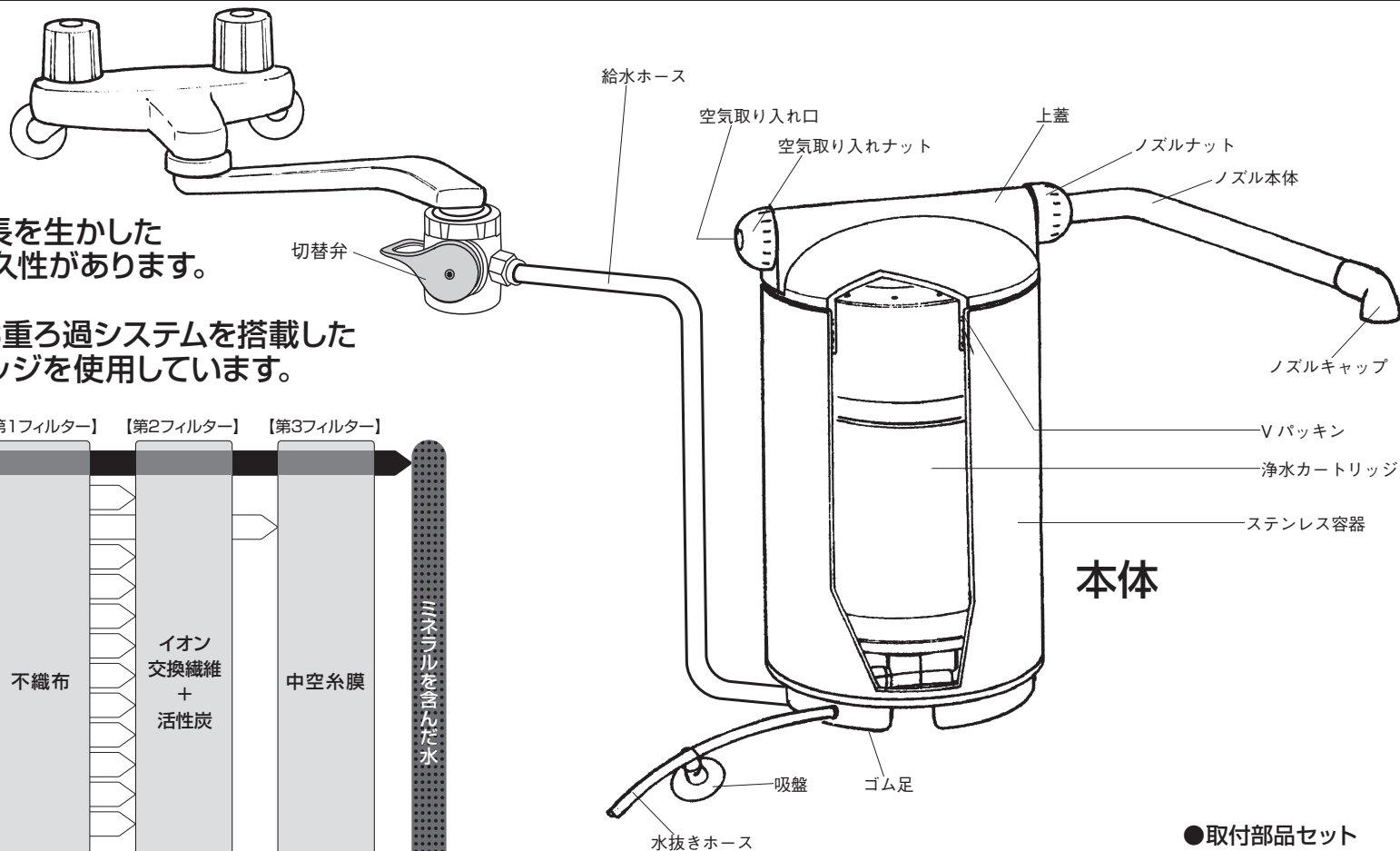

3. 浄水カートリッジ寿命が約12ヶ月(1日20L使用)で、経済的です。  
浄水カートリッジの寿命は、使用水量・水質・水圧などによって異なります。

## 4. 水抜きフレッシュ機構

使うたびに不要な水を抜き、内部をいつも清潔に保ちます。

## ●同梱部品 (パッケージの内容)

本体 切替弁 取付部品セット 吸盤  
浄水カートリッジ交換日シール 取扱説明書(保証書付)  
本体貼り付けラベル

## ●取付部品セット

Aタイプ

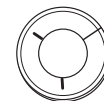

Bタイプ



Cタイプ

## ■切替弁部品名称

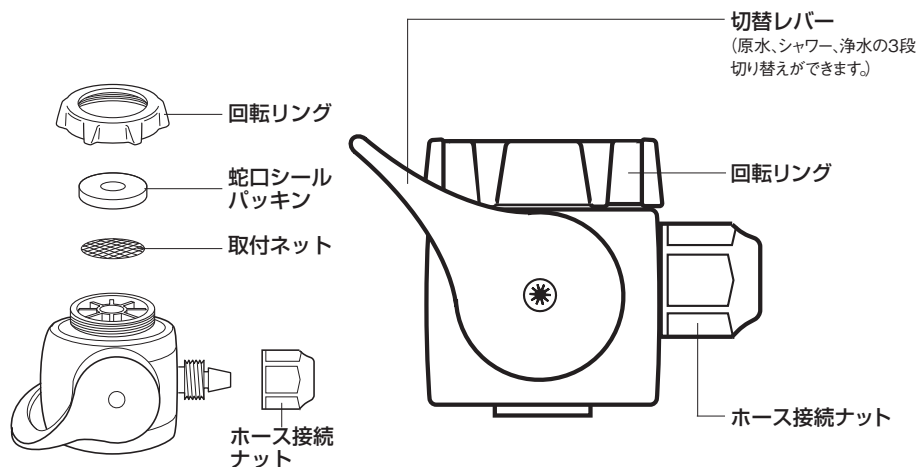

## 取り付けられない蛇口

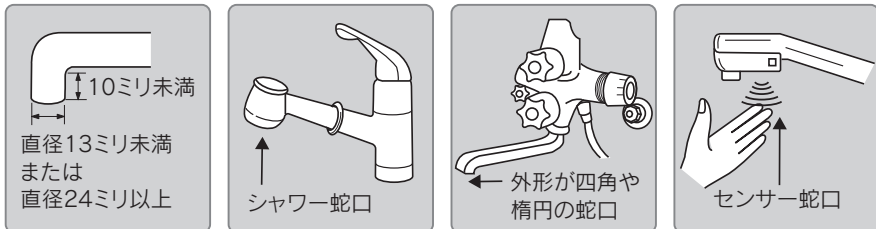

パイプの先端がふくらんだ蛇口	パイプ外側にネジのある水栓	パイプ内側にネジのある水栓には	ストレート型の水栓
先のふくらんだ <b>丸型蛇口</b>	<b>泡沫水栓</b> (外ネジ)	<b>泡沫水栓</b> (内ネジ)	<b>その他の水栓</b> (先がストレート)
	 泡沫金具をはずす		 10mm以上 直径13mm以上 直径24mm未満
Aタイプ	Bタイプ	Cタイプ	Dタイプ
16mm 白色	19mm グレー	W22 (白色) TOTO、 INAX、 KVK製の 水栓	M22 (グレー) GROHE、 三栄、 YANMAR 製の水栓
		W23 (白色) KVK製の 水栓	M24 (グレー) GROHE、 TOTO製の 水栓
			水栓先端の直径が 13mm以上24mm 未満、ストレート部 長さ10mm以上の ストレート型水栓



## オプションアダプターの無料取り寄せについて

オプション部品の取り寄せについてはQRコードから無料取り寄せいただくか、クリンスイSC係までお問い合わせください。

【対象タイプ】Aタイプ 19mm(グレー色)、Bタイプ M22(グレー色)、Cタイプ W23(白色)、Dタイプ



# 10 取り付けかた

前の8、9取り付け前にをご覧いただき、使用する部品をご確認ください。

**注意** 取り付ける前に、蛇口にひびや欠けているところがないかご確認ください。→水漏れの原因となります。

# 11

A  
タイプ

## 先のふくらんだ丸型蛇口

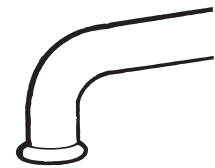

16mm  
(白色)

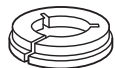

**1** 取り付けられる蛇口かの確認

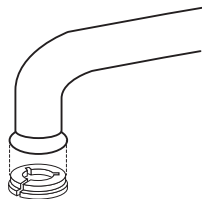

水栓のパイプ径と部品の径を当ててください。

**2** 回転リングを通す

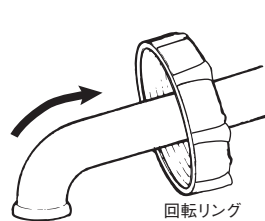

回転リング

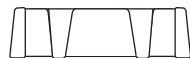

**3** 固定用リングを取り付ける

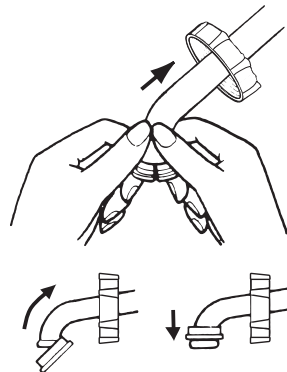

**4** 回転リングをもどす

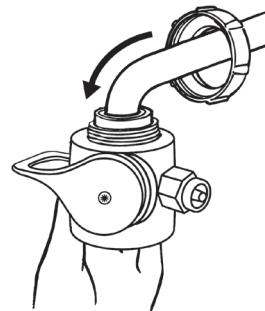

**5** 回転リングをしっかりと締め付けて完成

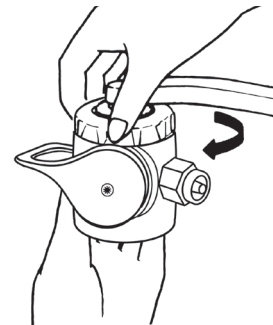

## 泡沫水栓 (外ネジ)

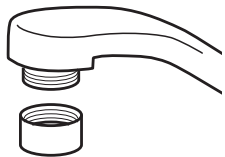

TOTO  
INAX  
KVK  
水栓など

W22  
(白色)



**1** 泡沫金具をはずす

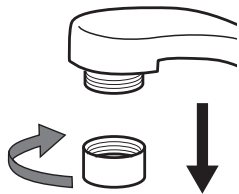

**2** 泡沫用リング (外ネジ) の中にゴムパッキンをはめる

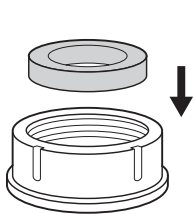

**3** 硬貨などを締め付け金具として利用します

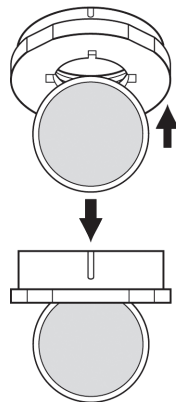

**4** 回転リングを上にし、蛇口に泡沫用リング (外ネジ) をしっかりと締め付ける

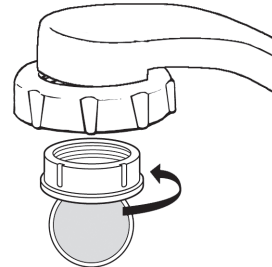

部品を締め付け過ぎないようにご注意ください。

**5** 回転リングをしっかりと締め付けて完成

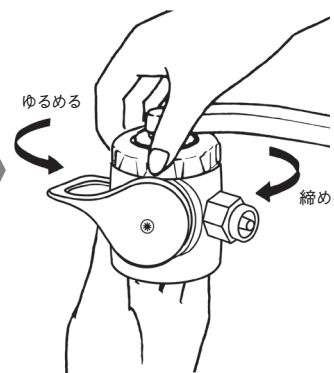

※切替弁の向きを調整する場合は、回転リングをいったんゆるめて希望の位置に調整してから、再び回転リングを回し、しっかりと固定してください。

取り付けかた

B  
タイプ

取り付けかた



C  
タイプ

## 泡沫水栓 (内ネジ)

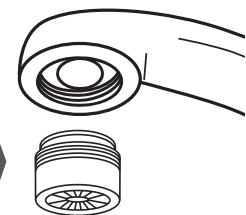

**1** 泡沫金具をはずす

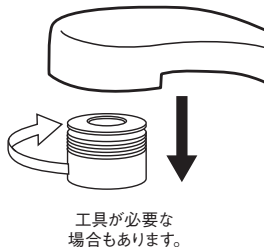

工具が必要な場合もあります。

**2** M24 (グレー色)の  
上にゴムパッキン  
をはめる

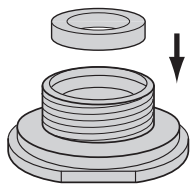

**3** 硬貨などを締め  
付け金具として  
利用します

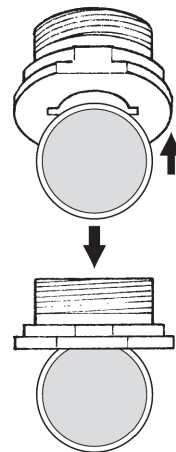

**4** 回転リングを上にして、  
蛇口に泡沫用リング  
(内ネジ)をしっかりと  
締め付ける

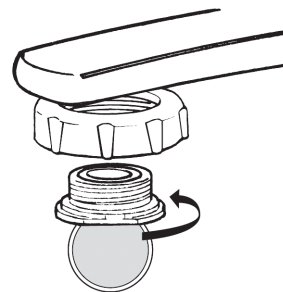

部品を締め付け過ぎないようにご注意ください。

**5** 回転リングをしっかりと  
締め付けて完成

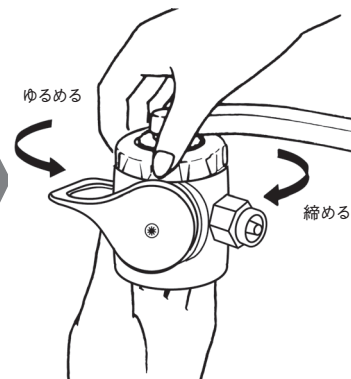

※切替弁の向きを調整する場合は、回転リングをいったんゆるめて希望の位置に調整してから、再び回転リングを回し、しっかりと固定してください。

先端にプラスチックの断熱キャップが付いている水栓で、取付時に水漏れが止まらない場合は、断熱キャップの部品欠落が破損が考えられます。クリンスイービスセンターSC係(0120-086-866)にお問い合わせください。

## その他の水栓 (先がストレート)

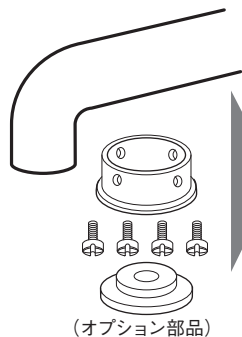

(オプション部品)

**1** 回転リングに  
ビス止め用リング  
を入れる

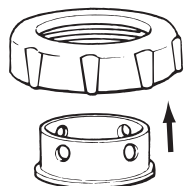

**2** ネジ4本を  
仮止めする

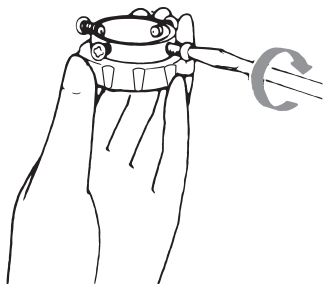

**3** 平パッキンを挿入し  
て、切替弁に回転  
リングを1回転ぐら  
い回して、軽く固定  
する

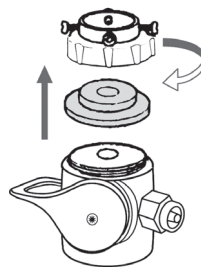

(回転リングを回しすぎると、5で締め付けができなくなりますので注意。)

**4** 蛇口に本体を下から  
強く押し当てながら、  
ビスを締め付けてく  
ださい

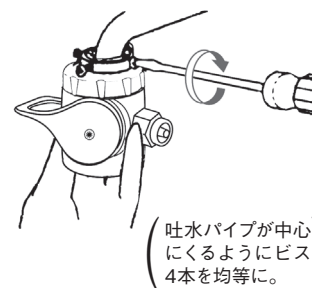

(吐水パイプが中心にくるようにビス4本を均等に。)

**5** 回転リングをしっかりと  
締め付けて完成

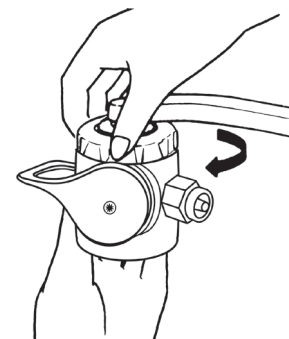

取り  
付け  
かた

D  
タイプ

取り  
付け  
かた

オプション部品の取り寄せについてはQRコードからアクセスいただくか、クリンスイービスセンターSC係までご連絡ください。  
【対象タイプ】Aタイプ19mm(グレー色) BタイプM22(グレー色) CタイプW23(白色) Dタイプ



## ■ホースの取り付けかた

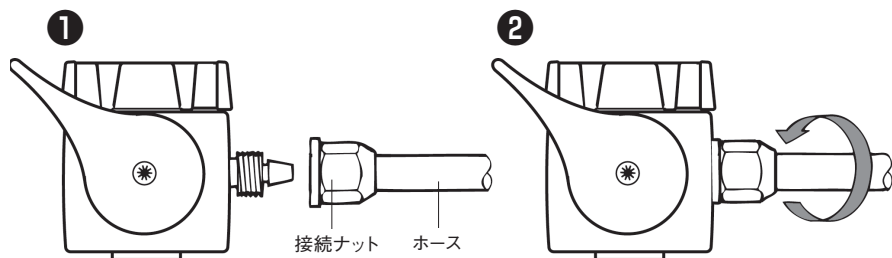

まず、切替弁の接続ナットをはずし、次に接続ナットを①の図のように、ホースに通します。ホースを十分に差し込み②の図のように、接続ナットを締めます。

## ■ホースの出る位置を変更する

図のようにゴム足の4カ所のすき間から、ホースを出すことができます。

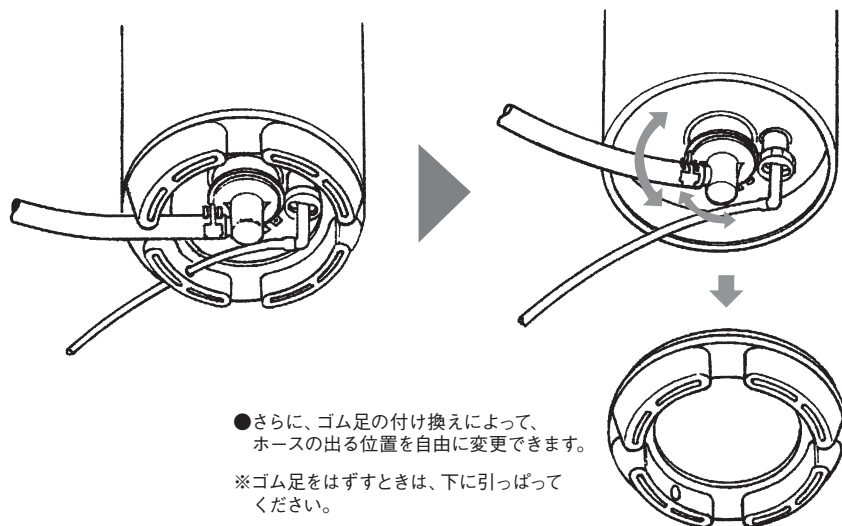

## ■本体の設置方法

- 長期間の滞留による水の変質を防ぐため、本体に水抜きフレッシュ機構を備えています。水抜きホースは必ず流し場の中へ5cm以上下がるようにしてください。  
(付属の吸盤をご利用ください。)

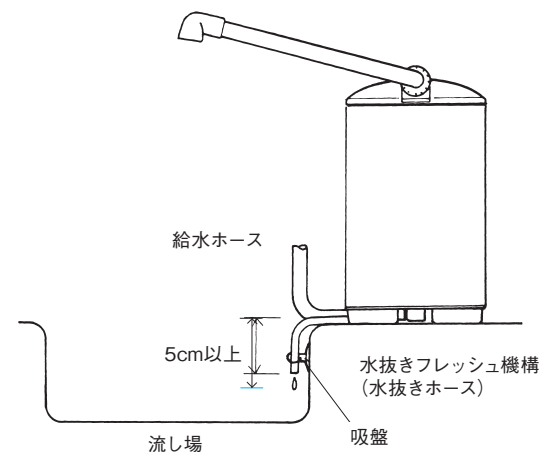

- ノズルが回転しますので、本体を流し台の左右どちらにも、設置が可能です。

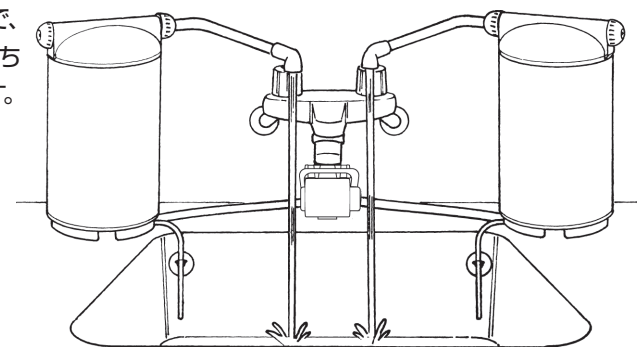



切替レバーの位置により「原水(ストレート)」～「原水(シャワー)」～「浄水」の切り替えができます。用途に合わせて使い分けてください。

## ●原水(ストレート)〈I〉

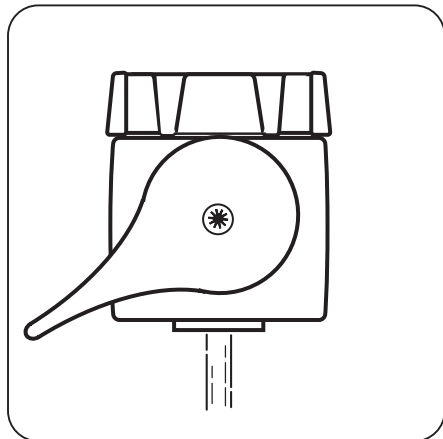

## ●原水(シャワー)〈III〉

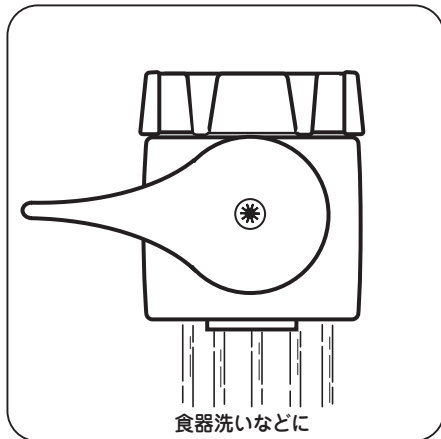

## ●浄水〈II〉

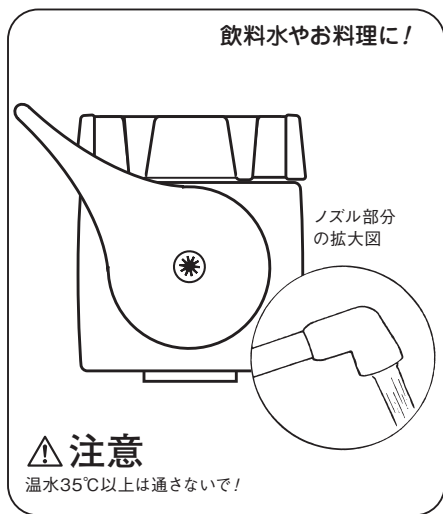

## ⚠️ 注意

●浄水が出ない場合ホースが折れ曲がっている可能性があります。

●定期的に交換してください。

## 取替時期の目安 12ヶ月 (1日20L使用した場合)

・浄水カートリッジの寿命は、使用水量・水質・水圧などによって異なります。

●長くご使用いただく場合でも、ろ材使用限界(12ヶ月)以内で交換してください。

→活性炭の除去性能が低下します。早めに交換してください。

●次のような現象が起きはじめたら、新しい浄水カートリッジと交換してください。

1. 浄水の水量が著しく少なくなったとき。(コップ一杯の水をくむのに15秒以上かかる。)
  - 水道の蛇口を開いても浄水量は増えません。
2. カルキ臭、その他の臭いがするようになった。
  - 臭いの強い水道の場合、早く寿命がきます。

※こんな時、浄水カートリッジの目詰まりが早くなります。

- |                     |                              |
|---------------------|------------------------------|
| 1. 給水設備が汚れているとき     | 3. 水道工事などで一時的に水道水が汚れているとき    |
| 2. 家屋内の配管が老朽化しているとき | 4. 新しい配管で配管内のフラッシングが不足しているとき |

## 【別売品】

浄水カートリッジは本体をお買い上げの販売店または、クリンスイサーサービスセンターSC係でお求めください。

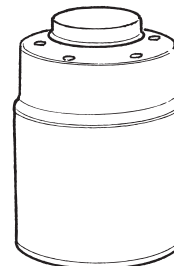

交換用浄水カートリッジ  
・品番 SSC8800 (1個入り)

※浄水カートリッジを包装しているポリ袋を、取りはずしてお使いください。  
※上蓋を回すとき、ノズルが周囲のものにぶつかる場合がありますので、ノズルは上に向けてください。

⚠ 注意 必ず水道蛇口を締めて行ってください。

## ▶取りはずし

1 上蓋を回してはずします。

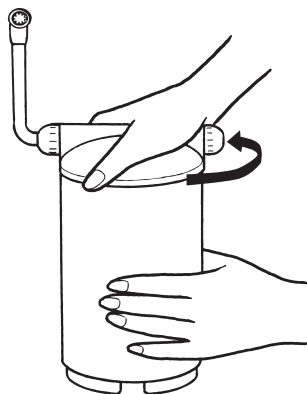

2 上蓋と浄水カートリッジをステンレス容器より取り出す。

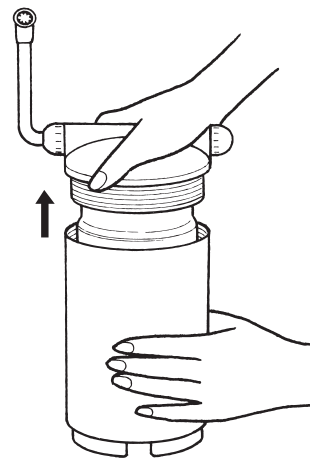

3 上蓋を片手でしっかり持ち古い浄水カートリッジを回してはずします。

※使用済みの浄水カートリッジは、プラスチック製品としてお住まいの自治体の区分に従って廃棄してください。



## ▶取り付け

1 浄水カートリッジのキャップをはずします。

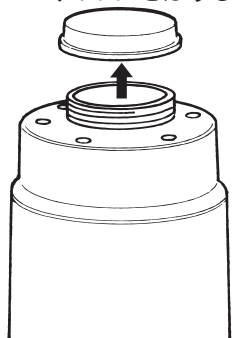

2 浄水カートリッジを上蓋にしっかりねじ込みます。

※上蓋にOリングが付いていることを確認してください。

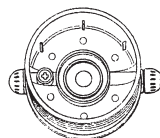

(上蓋を内側から見た図)



3 上蓋を回して、本体にセットします。

※注意：上蓋を締め過ぎますと、次回浄水カートリッジを交換する時に開けにくくなりますので締め付けたあと、1～2cm ゆるめてお使いください。(水は漏れません)

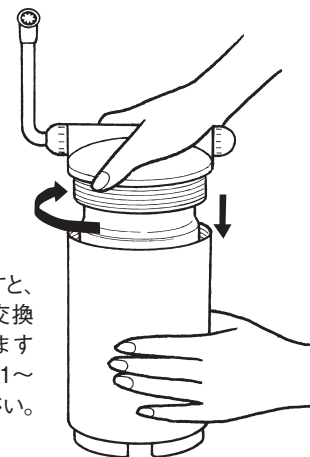

4 切替レバーを「浄水」の位置にして30秒以上通水してください。(浄水出口を清潔にするため。) 水漏れがないことを確認してからご使用ください。

症状	考えられる原因	処置
●切替弁取付部から水が漏れる。	蛇口に確実に取り付けられていますか?	もう一度確実に取り付けてください。(10～13 ページ参照)
	蛇口の先端が傷んでいませんか?	水栓を修理してください。(断熱キャップが破損の場合もあります。)
	パッキンが傷んでいませんか?(8、21 ページ参照)	パッキンを交換してください。
●切替弁とホース接続部から水が漏れる。	ホースがしっかりとハマっていますか?	もう一度つなぎ直してください。(14 ページ参照)
●容器本体から水が漏れる。(上蓋)	Vパッキンがねじれている可能性があります。	上蓋を1～2cm ゆるめてください。
	Vパッキンが傷んでいませんか?	パッキンを交換してください。
●ノズル取付部から水が漏れる	ノズルナットがしっかりと締まっていますか?	ノズルナットを締め直してください。
	ノズルパッキンが傷んでいませんか?	パッキンを交換してください。
●シャワーの流量が少ない。均等に水が出ない。	シャワー出口が汚れていませんか?	歯ブラシなどで清掃してください。
●浄水の量が少ない	給水ホースが折れ曲がっていませんか?	給水ホースを伸ばしてください。
	浄水カートリッジが目詰まりしている可能性があります。	浄水カートリッジを交換してください。(18～19 ページ参照) ※水圧が低い場合、浄水の量が少なくなります。
●においが取れない	浄水カートリッジが確実に付いていますか?(ゆるんでいませんか?)	浄水カートリッジを確実に取り付けてください。(18～19 ページ参照))
	浄水カートリッジの交換時期が過ぎていませんか?(17ページ参照)	浄水カートリッジを交換してください。
●水抜きホースから水が出ない	水抜きホースがつぶれていませんか?	水抜きホースのつぶれを直してください。
	水抜き弁体が傷んでいます。	水抜き弁体を交換してください。

## 1. パッキン類は消耗品です。古くなったらすぐ交換してください。

- ①ノズルパッキン、Vパッキン
  - ②蛇口のシールパッキン(切替弁)
  - ③Bタイプ用のパッキン ④Cタイプ用のパッキン
  - ⑤Dタイプ用の平パッキン ⑥給水ホース
  - ⑦水抜き弁体 ⑧水抜きホース
- 交換につきましては、  
クリンスイサービスセンター SC係にご相談ください。

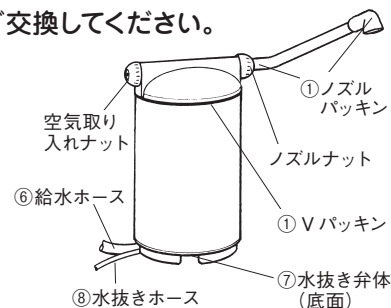

## 2. ノズルのお手入れ

「浄水」の出口を清潔に保つため、ノズルは時々はずして熱湯消毒をした清潔な柔らかいブラシなどで洗ってください。



## 3. 本体のお手入れ

### (1) ステンレス部分

- 日常のお手入れ  
固く絞った布で拭いてください。
- 汚れているとき
  - ①うすめた台所用洗剤をつけたままスポンジで汚れを取ってください。
  - ②次に、水拭き又は水洗いして洗剤を完全にとり除いてください。
  - ③最後に、乾いた布で拭いてください。
- さびているとき
  - ①布やスポンジなどにクリームクレンザーをつけて目にそって磨いてください。
  - ②取りにくいときは、ナイロンたわしで磨いてください。磨いた部分の光沢が変わることがあります。
  - ③磨いた後は水がき又は水洗いしてクレンザーを取り、さらに、乾いた布で拭いてください。



**注意** ・鉄分の多い水では、ステンレス容器の内側に赤い斑点がつく場合があります。その場合はステンレス容器のみ、お湯に食酢を約10%加えて浸し30分後スポンジでよく洗ってください。プラスチック部分を傷める恐れがありますので、上蓋は必ずはずして洗ってください。

### (2) プラスチック部分

柔らかい布にお湯でうすめた食器用洗剤を含ませ、固く絞って拭き取り、拭き取った後はきれいな水で、洗剤をよく洗い流してください。



**注意** ・クレンザー、たわし、シンナー等はキズ、変色の原因となります。  
・洗剤の洗い流しが不十分な場合、プラスチック製品の割れ等の原因となります。

## 4. 空気取り入れ口のお手入れ

空気取り入れネットより水が漏れる場合は、上蓋の内側にある空気取り入れ口が汚れていますので、よく洗ってください。

〈上蓋を内側から見た図〉

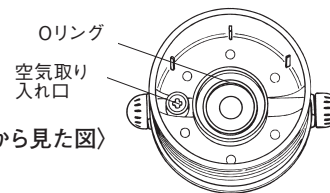

## ■仕様と性能

品名	浄水器 クリンスイサー STX
品番	SSX880-NV 浄水カートリッジ SSC8880
材料の種類	本体：ABS樹脂、ステンレス ホース：ポリエチレン 切替弁：ABS樹脂
ろ材の種類	中空糸膜（ポリエチレン）、イオン交換繊維、活性炭、不織布
ろ過流量	3.0L/分
使用可能な最小動水圧	0.07MPa
浄水能力	遊離残留塩素（総ろ過水量 35,000L、除去率80%、JIS S 3201 試験結果） 濁り（総ろ過水量 20,000L、ろ過流量50%、JIS S 3201 試験結果）
	クロロホルム（総ろ過水量 8,000L、除去率80%、JIS S 3201 試験結果）
	プロモジクロロメタン（総ろ過水量 8,000L、除去率80%、JIS S 3201 試験結果）
	ジブロモクロロメタン（総ろ過水量 8,000L、除去率80%、JIS S 3201 試験結果）
	ブromoホルム（総ろ過水量 8,000L、除去率80%、JIS S 3201 試験結果）
	テトラクロロエチレン（総ろ過水量 8,000L、除去率80%、JIS S 3201 試験結果）
	トリクロロエチレン（総ろ過水量 8,000L、除去率80%、JIS S 3201 試験結果）
	総トリハロメタン（総ろ過水量 8,000L、除去率80%、JIS S 3201 試験結果）
	CAT（農薬）（総ろ過水量 8,000L、除去率80%、JIS S 3201 試験結果）
	2-MIB（カビ臭）（総ろ過水量 8,000L、除去率80%、JIS S 3201 試験結果）
	溶解性鉛（総ろ過水量 8,000L、除去率80%、JIS S 3201 試験結果）
	鉄（微粒子状）（除去率80%、JWPAS B 試験結果）
アルミニウム（中性）（除去率80%、JWPAS B 試験結果）	
ろ材の取替時期の目安	12ヶ月（1日20L使用した場合）クロロホルムを基準としています。
容器本体サイズ	最大径 143 × 直径 113 × 高さ 203mm
質量（満水時）	1,500g（2,400g）

## ■使用上の注意

- 水道水の水質基準に適合した水でお使いください。
- 本体と浄水カートリッジは必ずセットでお使いください。
- 温泉水・井戸水など異物を多く含む水にはご使用になれません。
- 浄水カートリッジの取替時期の目安は、使用水量・水質・水圧などにより異なります。
- 本品の常用使用圧力は0.07～0.35MPaです。
- 浄水カートリッジには35℃以上のお湯を通さないでください。原水やシャワー側は60℃以上のお湯を通さないでください。
- くみ置きした浄水はなるべく早くお使いください。
- 毎日の使用開始時は浄水を10秒以上流してからお使いください。また、2日以上使わなかったときは、浄水を1分以上流してからお使いください。
- 内部を凍結させないようにしてください。
- 水に溶け込んでいる塩分（海水）、金属イオン類（鉛は除く）は除去できません。また、硬水を軟水に変えることはできません。
- 養魚用などには使用しないでください。
- 湯・水混合水栓に取り付ける場合、まれに給湯器の着火が悪くなり水温が安定しない場合があります。
- 塩分のある調味料等がステンレス部に付着した場合は固く絞った布で塩分が残らない様、ふき取ってください。（ステンレスはさびにくい金属ですが、使い方によってはさびることもあります。）
- ご使用の際には必ず取扱説明書をお読みください。

## 浄水器保証書

（本書は再発行致しませんので大切に保管してください。）

### 〈保証規定〉

- 保証期間内に取扱説明書、本体貼付ラベルなどの注意書に従った正常な使用状態で故障した場合には、商品と本書をご持参ご提示のうえ、お買上げの販売店に修理をご依頼ください。本書記載内容にもとづき無料修理いたします。
- ご転居、ご贈答品などで本保証書に記入してあるお買上げの販売店に修理がご依頼できない場合は、クリンスイサービスセンター SC 係 0120-086-866 へご相談ください。
- 保証期間内でも次の場合には有料修理となります。
  - 消耗品である浄水カートリッジの交換
  - 使用上の誤りおよび不当な修理や改造による故障および損傷
  - 業務用途など一日の使用回数が著しく多い場合
  - お買上げ後の落下等による故障および損傷
  - 火災、地震、水害、落雷その他天災地変、公害による故障および損傷
  - 本書の提示がない場合
  - 本書にお買上げ年月日、お客様名、販売店名の記入のない場合  
あるいは字句を書き替えられた場合
- 本書は日本国内においてのみ有効です。
- お客様のご事情により出張修理を依頼された場合は出張に要する実費を申し受けます。

※本書の内容並びにご不明の点は、お買上げの販売店または  
クリンスイサービスセンター SC 係 0120-086-866 にご相談ください。  
※保証書に記載された個人情報にはアフターメンテナンスや点検の実施に  
利用させていただく場合がありますのでご了承ください。

クリンスイサービスセンター SC 係 受付時間：平日 10:00～17:00 / 土・日・祝日休み

0120-086-866

www.cleansui.com