

アンダーシンクタイプ浄水器

# クリンスイ

## 取扱説明書

このたびは「クリンスイ」をお買い求めいただき、まことにありがとうございました。  
ご使用前にこの説明書を必ずお読みいただき据付説明書、保証書とともに大切に保管してください。

1. 本製品について	1
2. 安全上の注意	2
3. 使用上の注意	5
4. 各部のなまえ	6
5. 特長	6
6. 浄水カートリッジの取付方法	7
7. 使いかた	8
8. お手入れ方法	8
9. 異常と思われたときは	9
10. 浄水カートリッジの交換について	10
11. アフターサービスについて	12
12. 仕 様	14

## 1. 本製品について

- 〈セット品番：A113HU/A114HU〉は〈A113水栓/A114水栓〉と〈浄水カートリッジ品番：HUC17021〉のセットです。
- クリンスイは独自の3重ろ過システムを搭載した高性能浄水カートリッジを使用しています。
- 浄水は、飲料用や料理用としてご使用ください。
- 水に溶け込んでいる塩分(海水)、金属イオン類(鉛は除く)は除去できません。  
また、硬水を軟水に変えることはできません。
- 本品の常用使用圧力は0.07～0.35MPaです。

**ご使用前に必ずお読みください。**

## 2. 安全上の注意

ここに示した(安全上の)注意事項は、お守りいただかない場合、重大な結果に結びつく可能性があります。

いずれも安全に関する重要な内容を記載していますので必ず守ってください。

- 次の表示は、表示内容をお守りいただかず、誤った使用をした場合に生じる危害や損害の程度を説明しています。



**注意**

軽傷を負ったり、周辺の家財に損害を与える可能性のある内容を表します。

- 次の絵表示区分は、お守りいただく内容を説明しています。



**指示**

必ずしてほしい  
『指示』内容を表します。



**禁止**

してはいけない  
『禁止』内容を表します。



**接触禁止**

してはいけない  
『接触禁止』内容を表します。



**分解禁止**

してはいけない  
『分解禁止』内容を表します。



**注意**

### (ご使用の前に)



**指示**

- 水道水の水質基準に適合した水で使用する。  
温泉水・井戸水など異物を多く含む水にはご使用になれません。  
体調を損なうおそれがあります。



**接触禁止**

- 万が一使用している部材(メッキなど)に破損がある場合、破損した箇所は触らない。  
けがをするおそれがあります。  
破損がある場合は「クリンスイサーサービスセンター-U係 0120-328-432」までご連絡ください。

### (浄水の取り扱いについて)



**指示**

- くみ置きした浄水は、なるべく早く使用する。  
くみ置きするときはフタ付の清潔な容器を使用し、冷蔵庫で保管してください。  
残留塩素[カルキ]が除去されているため雑菌が繁殖するおそれがあります。



**禁止**

- 浄水は養魚用などには使用しない。  
使用水量などにより浄水能力が低下し残留塩素[カルキ]の除去が不十分なときには、魚が死ぬおそれがあります。

# 注意

## (清潔に保つために)



指示

- 毎日の使用開始時は、15秒以上浄水を流してから使用する。  
滞留水は残留塩素[カルキ]が除かれているため雑菌が繁殖しやすくなり、体調を損なうおそれがあります。
- 2日以上使用しなかったときには、浄水を1分以上流してから使用する。  
滞留水は残留塩素[カルキ]が除かれているため雑菌が繁殖しやすくなり、体調を損なうおそれがあります。
- 浄水を半月以上、使用しなかった場合は浄水カートリッジを交換する。  
雑菌が繁殖するおそれがあります。
- 吐水口にはね返りなどで汚れが付着した場合は、15秒以上浄水を流す。  
雑菌が繁殖するおそれがあります。
- 吐水口は、熱湯消毒をした清潔な柔らかい歯ブラシなどでお手入れする。  
雑菌が繁殖するおそれがあります。P8「お手入れ方法」を参照ください。
- 浄水に水あかなどが混入した場合は、IN側・OUT側ホースまたは水栓を交換する。  
使用環境や使用年数などにより、水あかなどが混入するおそれがあります。



禁止

- 吐水口は、汚れた手やふきんなどでは触らない。  
雑菌が繁殖するおそれがあります。

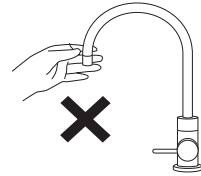

## (浄水異常、水漏れ、破損事故を防ぐために)



指示

- 浄水カートリッジとIN側・OUT側ホースは正しく接続する。  
間違って接続した場合、黒い水[活性炭]が出たり、破損や水漏れの原因になります。
- 内部を凍結させないようにする。  
破損や水漏れの原因になります。
- レバーハンドルはゆっくり操作する。  
レバーハンドルを急に閉めると、配管に衝撃が加わり、衝撃音の発生、破損や水漏れの原因になります。
- 金属の配管、ホース、浄水カートリッジに塩分を含む調味料等が付着した場合は、固く絞った清潔な布で、塩分が残らないように拭き取る。  
サビの発生や、樹脂の劣化により破損や水漏れの原因になります。
- 漂白剤、薬品などをシンク下に置く場合はフタをしっかりと閉める。  
揮発した漂白剤、薬品などにより破損や水漏れの原因になります。
- 浄水カートリッジは12ヵ月以内に定期交換する。  
取替時期の目安を経過したら十分な性能が得られない場合があります。吐水量が減った状態で使い続けると、破損や水漏れの原因になります。

# 注意

## (浄水異常、水漏れ、破損事故を防ぐために)



- 浄水カートリッジ交換は、水栓が止水している状態で行う。  
水漏れにより家財などを濡らすおそれがあります。
- 浄水カートリッジ交換時、ワンタッチジョイントの接続は、いちばん奥まで差し込まれているか確認する。  
水漏れにより家財などを濡らすおそれがあります。  
P10「浄水カートリッジの交換について」を参照ください。
- 浄水カートリッジ交換時、配管やホースから水漏れなどの異常がないことを確認する。  
水漏れにより家財などを濡らすおそれがあります。  
P10「浄水カートリッジの交換について」を参照ください。
- 定期的に配管周りの水漏れや、水栓のガタツキがないか確認する。  
水漏れにより家財などを濡らすおそれがあります。  
P8「定期的な点検」を参照ください。
- 長期間使用しないときは、止水栓を閉める。  
水漏れなどの原因になるおそれがあります。



- 吐水口をふさいだり、ガス湯沸かし器など他の機器を接続しない。  
破損や水漏れの原因になります。
- 水栓、浄水カートリッジ、ホースのお手入れに、磨き粉を含む洗剤やシンナーなどを使用しない。  
破損や水漏れの原因になります。
- 水栓、浄水カートリッジ、ホースに酸性洗剤、塩素系漂白剤、酢などは接触させない。  
破損や水漏れの原因になります。
- シンク下にある浄水カートリッジやホースに、熱いフライパンやヤカンを近づけない。  
破損や水漏れの原因になります。
- ホース及びフレキ管を極度に曲げない。  
半径60mmが限度です。  
十分な吐水量が得られない場合や破損や水漏れの原因になります。
- 製品に強い力や衝撃を与えない。  
破損や水漏れの原因になります。
- 吐水パイプやレバーハンドルに重いものを下げたり、無理に持ち上げたり力をかけて回したりしない。  
破損や水漏れの原因になります。



- 水栓、ホース、浄水カートリッジなどは分解しない。  
故障や破損、けがの原因になります。  
故障かな？と思ったら、サービス(点検・修理)をご依頼される前にP9「異常と思われるときは」を参照し、もう一度ご確認ください。

### 3. 使用上の注意

- 浄水カートリッジは必ず当社指定の製品と組み合わせてご使用ください。
- 浄水カートリッジには35℃以上のお湯を通さないでください。  
活性炭の機能が低下し、吸着した成分(においなど)が浄水中に出てくるおそれがあります。
- 水道水を長期間使用しなかった場合や赤水(濁り)が出ているときは、浄水カートリッジの寿命が短くなるためしばらく混合水栓で水道水を流してから浄水をご使用ください。
- 水圧の高い所で使用になる場合、水はねすることがあります。  
この場合、シンク下の止水機構付分岐栓を調整してご使用ください。
- 水圧の高い所で使用になる場合、使用時に音がすることがあります。
- 流量が多すぎると浄水カートリッジの満足な性能が得られない可能性があります。  
水栓のレバーハンドルやシンク下の止水機構付分岐栓などで流量を絞ってください。
- 浄水カートリッジ交換直後、水が出にくい場合があります。  
その場合、通水後しばらく放置(約10分間)してください。
- 浄水カートリッジの寿命は、使用水量・水質・水圧などによって異なります。
- 本製品は日本国の法規・規格に基づき、生産・販売しているもので、日本国外で使用する場合、当該国における法規・規格に適さない可能性があります。

# 4. 各部のなまえ

## ■取付例

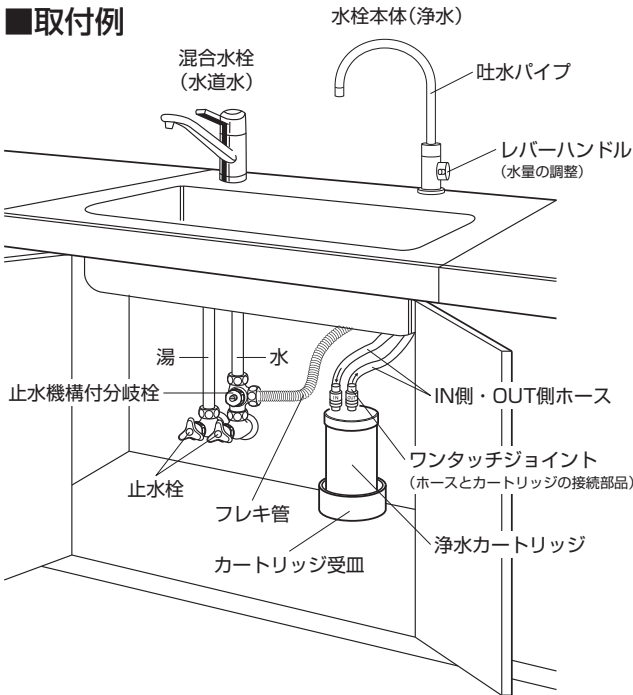

A113 水栓

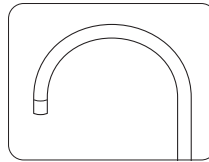

A114 水栓

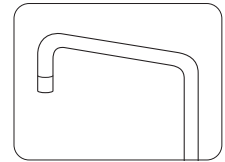

浄水カートリッジ品番 : HUC17021

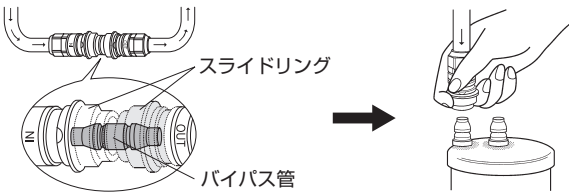
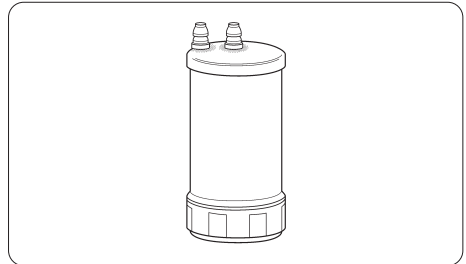

シンク下で浄水カートリッジに IN 側・OUT 側ホースが接続されているか確認してください

ホースが左図のようになっている場合はスライドリングをずらして、内部のバイパス管を外し、浄水カートリッジを接続してください。

# 5. 特長

- クリンスイは独自の3重ろ過システムを搭載した高性能浄水カートリッジを使用しています。
- 12 ヶ月使える長寿命な浄水カートリッジです。  
 浄水カートリッジの取替時期の目安は  
 約12ヵ月(1日20L使用した場合)です。  
 ※浄水カートリッジの寿命は、使用水量・水質・水圧などによって異なります。
- ワンタッチジョイント方式により、簡単に浄水カートリッジ交換ができます。



## 6. 浄水カートリッジの取付方法

浄水カートリッジが接続されていない場合は、下記の手順で取り付けてください。

※ P10「浄水カートリッジの交換について」を参照ください。

※わずかに水漏れする場合がありますので、洗面器もしくはタオルを交換カートリッジの下に置いてください。

### ① バイパス管を外す。

OUT 側ホースのスライドリングを引っ張り先に外し、IN 側ホースのスライドリングを引っ張りバイパス管を外します。

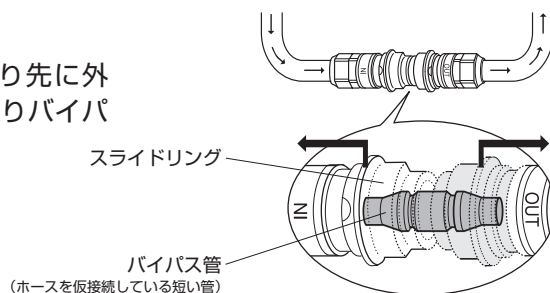

### ② 浄水カートリッジにホースを接続する。

浄水カートリッジのプラグ先端の保護キャップを外し、浄水カートリッジのシールとスライドリングの色を合わせて確実に接続します。

※ワンタッチジョイントを垂直に、プラグに合わせてしっかり押し込みます。

いちばん奥まで差し込まれているか、確認してください。

#### ⚠ 注意

- ワンタッチジョイントの接続はプラグがいちばん奥まで差し込まれているか、正しく接続されているか、再度確認してください。  
(水漏れにより家財などを濡らすおそれがあります)  
(間違っって接続した場合、黒い水[活性炭]が出たり、破損や水漏れの原因になります)

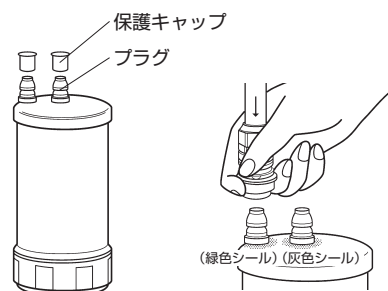

### ③ 通水テストをする。

水栓のレバーハンドルを操作して吐水します。

浄水カートリッジの接続部で水漏れがないことを確認してください。

### ④ 浄水カートリッジ内の空気を抜く。

※浄水の水切れを良くするため、浄水を流しながら浄水カートリッジを逆さにして数回振って空気を抜いてください。

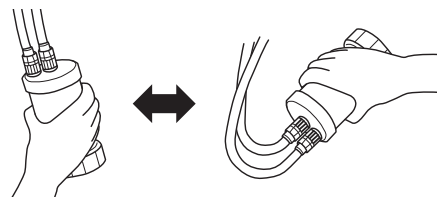

### ⑤ カートリッジ受皿に浄水カートリッジを固定する。

※ホースがじゃまになる場合、結束バンドで固定してください。  
ただし、バンドは締めすぎないように注意してください。

#### ⚠ 注意

- 浄水カートリッジを固定する際は、ホースが折れ曲がったりねじれたりしないようにしてください。また、ホースや浄水カートリッジが給湯配管に触れないようにしてください。  
(変形、故障の原因になります)

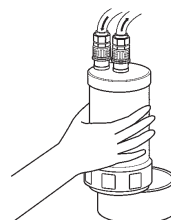

# 7. 使いかた

## ■水栓の可動範囲

吐水パイプは左右の可動範囲内で  
ご使用ください。

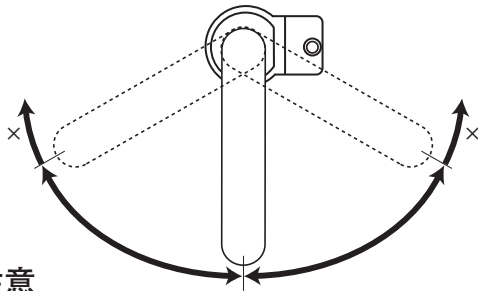

### △注意

- ・本水栓は吐水パイプの回転角度を左右制限しています。可動範囲以上回転させないでください。  
(回転規制機構が破損するおそれがあります)  
(水栓本体の固定がゆるんで、水漏れにより家財などを濡らすおそれがあります)

## ■レバーハンドルの使い方

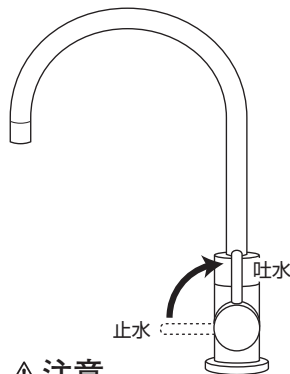

### △注意

- ・レバーハンドルの開閉はゆっくり操作してください。  
(レバーハンドルを急に閉めると配管に衝撃が加わり衝撃音の発生や破損や水漏れの原因になります)

# 8. お手入れ方法

製品に付いた汚れを放置しておくと、汚れが落ちにくくなることがあります。  
快適にご使用いただくために、日頃のお手入れをおすすめします。

- ・吐水口のお手入れは、清潔な柔らかい歯ブラシなどで行ってください。
- ・柔らかい布で水拭きして、固く絞った布で汚れを拭き取ってください。
- ・汚れが目立つときは、中性洗剤を柔らかい布に含ませて拭き取った後、水拭きして、固く絞った布で汚れを拭き取ってください。

【お願い】 洗剤のいらないスポンジ(メラミンフォーム)を使用する場合は、文字やマークなど印刷部分をこすらないようにしてください。

### △注意

- 次のものは使用しないでください。変色や傷みの原因となり、水漏れにより家財などを濡らすおそれがあります。
- ・酸性、アルカリ性および塩素系の洗剤類
- ・ベンジン、シンナー、ラッカー、アルコールなどの溶剤や油類
- ・磨き粉を含む洗剤
- ・ナイロンたわしなど

## 定期的な点検

安全・快適にご使用いただくために、定期的な点検してください。

### ■水栓のガタツキ

(1ヵ月に1回程度)

水栓のガタツキがないか確認してください。  
ガタついたまま使用すると、配管に負担  
がかかり、漏水で家財などを濡らすお  
それがあります。



### ■吐水パイプの回転

(1ヵ月に1回程度)

ときどき吐水パイプを左右に動かして  
ください。  
吐水口を長期間回転させずに使用すると  
回転部に水あかななどが付着し、回りにく  
くなる可能性があります。

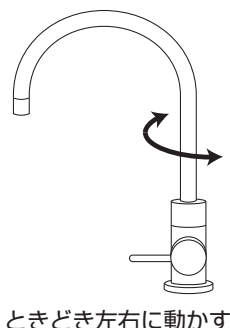

### ■配管まわりの水漏れ

(1ヵ月に1回程度)

配管まわりの水漏れがないか確認して  
ください。  
劣化・摩擦などで部品が破損し、水漏れ  
して家財などを濡らすおそれがあります。





# 9. 異常とされたときは

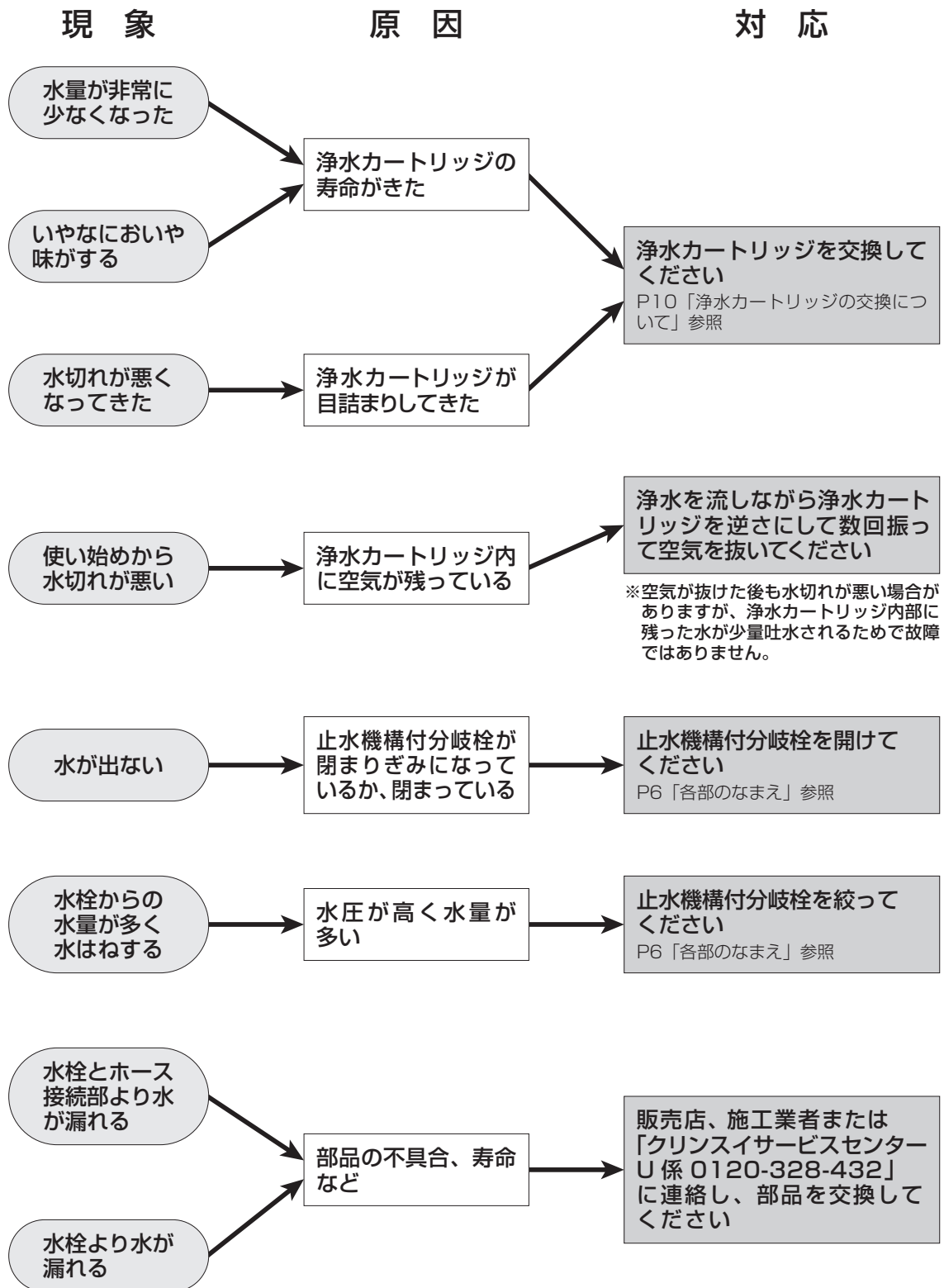

# 10. 浄水カートリッジの交換について

## 浄水カートリッジの交換時期

取替時期の目安(12ヵ月)以内に交換してください。

交換時期は使用水量、水質、水圧などによって異なります。

また、以下のような場合にも、新しい浄水カートリッジに交換してください。

- 「浄水」の水量が減少した。
- いやなにおいや味がする。
- 長期間使用していない。

## 浄水カートリッジの交換方法

### ⚠注意

- ・水栓が止水されている状態で交換してください。  
(水漏れにより家財などを濡らすおそれがあります)
- ・わずかに水漏れる場合がありますので、浄水カートリッジの下に洗面器もしくはタオルを置いてください。  
(水漏れにより家財などを濡らすおそれがあります)
- ・ワンタッチジョイントの接続はプラグがいちばん奥まで差し込まれているか、正しく接続されているか、再度確認してください。  
(水漏れにより家財などを濡らすおそれがあります)  
(間違って接続した場合、黒い水[活性炭]が出たり破損や水漏れの原因になります)
- ・配管、IN側・OUT側ホースから水漏れなどの異常がないことを確認してください。  
(水漏れにより家財などを濡らすおそれがあります)
- ・浄水カートリッジ交換後の使用開始時は浄水を1分以上流してからご使用ください。

### 1. 止水されていることを確認します。

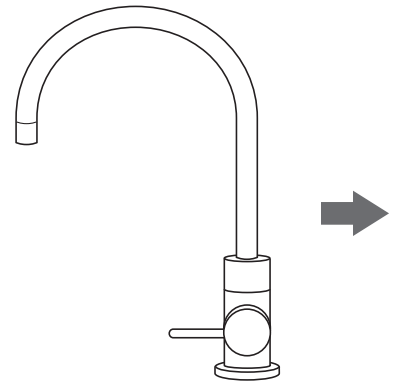

### 4. 新しい交換用浄水カートリッジのプラグ先端の保護キャップを外します。(2個)

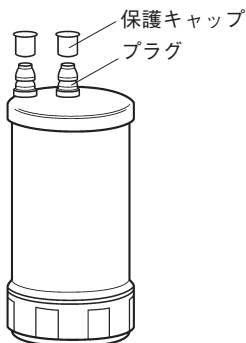

### 5. 新しい浄水カートリッジの緑色、灰色のシールとスライドリングの色を合わせて接続します。

※接続は緑色(③)→灰色(④)の順番をお守りください。



〈こんなとき、浄水カートリッジの目詰まりが早くなります〉

1. 給水設備が汚れているとき
2. 家屋内の配管が老朽化しているとき
3. 水道工事などで一時的に水道水が汚れているとき
4. 新しい配管で配管内のフラッシングが不足しているとき

### 〈浄水カートリッジの交換方法〉

交換・空気抜きの分かりやすい動画をホームページで見ることができます。

交換動画は、QRコードからアクセス！



- 2.** 浄水カートリッジをカートリッジ受皿より外し、手前に引き出します。

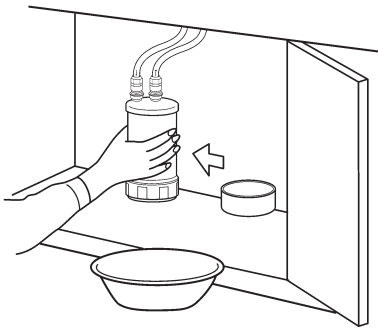

- 3.** スライドリング（灰色）に指をかけ引き上げる。そしてワンタッチジョイントを浄水カートリッジより取り外します。同様に、スライドリング（緑色）のワンタッチジョイントも取り外します。  
※取り外しは灰色(①)→緑色(②)の順番をお守りください。

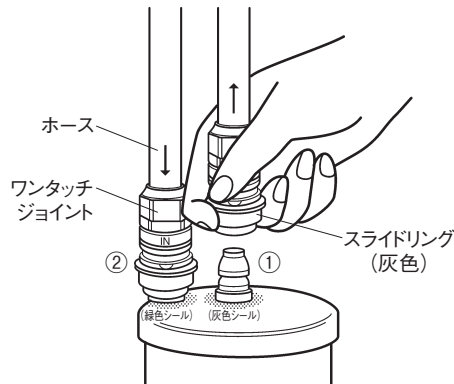

- 6.** 水栓のレバーハンドルを開き、通水します。接続部からの水漏れがないことを確認します。

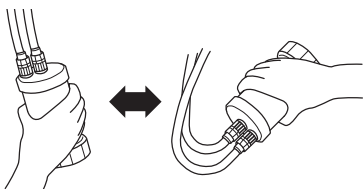

浄水の水切れを良くするため、浄水を流しながら浄水カートリッジを逆さにして数回振って空気を抜いてください。

- 7.** ホースが折れ曲がったり、ねじれないようにカートリッジ受皿に戻します。

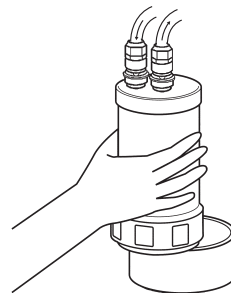

新しい浄水カートリッジは、浄水器をお買い上げの販売店、施工業者または「クリンスイサービスセンターU係 0120-328-432〈受付時間/平日 10:00~17:00 (土・日・祝日 10:00~16:00)〉」でご購入ください。「クリンスイホームページ [www.cleansui.com](http://www.cleansui.com)」でもご購入いただけます。

### 〈浄水カートリッジ品番:HUC17021〉

●浄水カートリッジは、プラスチック製品としてお住まいの自治体の区分に従って廃棄してください。

# 11. アフターサービスについて

## 定期的な点検と部品の交換

使用年数

1年	2年	3年	4年	5年	6年	7年	8年	9年	10年	11年	12年
----	----	----	----	----	----	----	----	----	-----	-----	-----

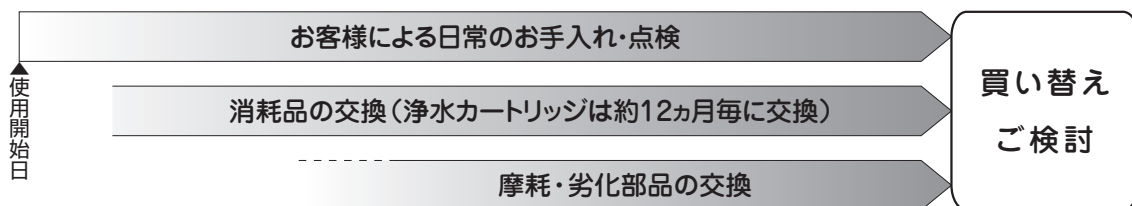

### ■保証について

この製品は保証が付いています。製品が故障した場合、保証書に記載のように一定期間と一定条件のもとに無料で修理いたします。詳しくは保証書をご覧ください。

アフターサービスを確実にして、製品を末長くご愛用いただくため、お手数ですが、「お知らせコールカード」を必ずご投函ください。

保証内容で不明な点は、クリンスイサービスセンターU係 0120-328-432〈受付時間／平日 10:00～17:00 (土・日・祝日 10:00～16:00)〉へご連絡ください。

※保証期間内でも有料となることがありますので、保証書の内容をよくご確認ください。  
例えば、「一般用途以外(業務用途等)に使用された場合の故障および損傷」などは有料修理になります。

※保証の期間が過ぎている、または条件を満たさないときは、修理することにより使用できる場合には、ご希望により有料修理いたします。

**【部品の交換】** 部品が磨耗・劣化すると水漏れなどの原因になりますので、交換が必要です。

磨耗・劣化部品の例) 逆止弁、パッキン、レバーハンドル、ノズル、  
IN側・OUT側ホース、スピンドルなど。

磨耗または劣化により部品が故障した場合、部品を交換することにより、製品の基本性能(機能)を維持することができます。

### △注意

よりよい安全のため、逆止弁は早めの点検・交換をおすすめします。逆止弁が正常に機能しないと、状況によっては水が逆流するおそれがあります。

### ■補修用部品の最低保有期間

この製品の補修用部品の最低保有期間は製造打ち切り後10年です。補修用部品とは、その製品の基本性能を維持するために必要な部品※で、使用期間中に交換の必要が発生する可能性が大きいものです。

※外観上の意匠・デザインが異なる代替品となる場合がありますので予めご了承ください。

## ■サービス(点検・修理)を依頼される前に

- ① P9「異常と思われたときは」を参照し、もう一度ご確認ください。
- ② ご確認の上、それでも不具合な場合や不明な点は、浄水器をお買い上げの販売店、施工業者または「クリンスイサービスセンターU係 0120-328-432〈受付時間／平日 10:00～17:00(土・日・祝日 10:00～16:00)〉」へご連絡ください。
- ③ アフターサービスをお申し付けの場合は、次の内容をお知らせください。
  - ・ 品 番……………A113HU・A114HU
  - ・ 設置年数……………製品の設置年数をお教えてください。  
(何年前に新築で購入した、何年前にリフォームで設置したなど)
  - ・ 現 象……………P6「各部のなまえ」を参照いただき、どこでどのような不具合が発生しているかを詳しくご説明ください。

## ■浄水カートリッジの交換について(別売品)

- 浄水カートリッジの交換や部品が必要な場合は、浄水器をお買い上げの販売店、施工業者または「クリンスイサービスセンターU係 0120-328-432〈受付時間／平日 10:00～17:00(土・日・祝日 10:00～16:00)〉」にご連絡ください。「クリンスイホームページ [www.cleansui.com](http://www.cleansui.com)」でもご購入いただけます。
- 浄水カートリッジをお求めの場合は、  
〈浄水カートリッジ品番 **HUC17021**〉とご指定ください。
- 浄水カートリッジは高温になる場所  
(直射日光の強い所や炎天下の車内など)  
で放置、保管しないでください。  
開封後はお早めにご使用ください。

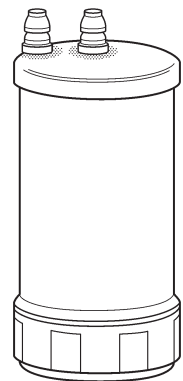

〈浄水カートリッジ品番：HUC17021〉

～水の子カラで日本を元気に！～ 売上の一部を義援金として寄付

クリンスイ浄水器のご利用、誠にありがとうございます。

クリンスイは交換用浄水カートリッジの売上の一部を、震災で被災された方々への義援金として寄付する復興支援活動を2011年7月より実施しております。

当社ホームページより寄付額など詳細をご覧ください。<https://shop.cleansui.com/aid/>

# 12. 仕 様

セ ッ ト 品 番	A113HU	A114HU
セ ッ ト 内 容	A113 水栓と HUC17021 のセット	A114 水栓と HUC17021 のセット

浄水カートリッジ品番	HUC17021	
材料の 種 類	浄水カートリッジ	ABS樹脂
	水 栓	黄銅
	接 続 ホ ー ス	ポリエチレン
ろ 材 の 種 類	中空糸膜 (ポリエチレン)、イオン交換繊維、活性炭、不織布	
ろ 過 流 量	3.0L / 分	
使用可能な最小動水圧	0.07MPa	
浄 水 能 力	遊 離 残 留 塩 素 (総ろ過水量 40,000L、除去率80%、JIS S 3201 試験結果)	
	濁 り (総ろ過水量 20,000L、ろ過流量50%、JIS S 3201 試験結果)	
	ク ロ ロ ホ ル ム (総ろ過水量 8,000L、除去率80%、JIS S 3201 試験結果)	
	ブ ロ モ ジ ク ロ ロ メ タ ン (総ろ過水量 10,000L、除去率80%、JIS S 3201 試験結果)	
	ジ ブ ロ モ ク ロ ロ メ タ ン (総ろ過水量 10,000L、除去率80%、JIS S 3201 試験結果)	
	ブ ロ モ ホ ル ム (総ろ過水量 10,000L、除去率80%、JIS S 3201 試験結果)	
	テ ト ラ ク ロ ロ エ チ レ ン (総ろ過水量 20,000L、除去率80%、JIS S 3201 試験結果)	
	ト リ ク ロ ロ エ チ レ ン (総ろ過水量 20,000L、除去率80%、JIS S 3201 試験結果)	
	総 ト リ ハ ロ メ タ ン (総ろ過水量 8,000L、除去率80%、JIS S 3201 試験結果)	
	C A T (農 薬) (総ろ過水量 20,000L、除去率80%、JIS S 3201 試験結果)	
	2-MIB (カ ビ 臭) (総ろ過水量 20,000L、除去率80%、JIS S 3201 試験結果)	
	溶 解 性 鉛 (総ろ過水量 10,000L、除去率80%、JIS S 3201 試験結果)	
	1 , 2 - D C E* (総ろ過水量 8,000L、除去率80%、JIS S 3201 附属書A試験結果)	
	ベ ン ゼ ン (総ろ過水量 8,000L、除去率80%、JIS S 3201 附属書A試験結果)	
	陰イオン界面活性剤 (総ろ過水量 10,000L、除去率80%、JIS S 3201 試験結果)	
	フ ェ ノ ー ル 類 (総ろ過水量 10,000L、除去率80%、JIS S 3201 試験結果)	
	ジ ェ オ ス ミ ン (総ろ過水量 10,000L、除去率80%、JIS S 3201 試験結果)	
	鉄 (微 粒 子 状) (除去率 80%、JWPAS B 試験結果)	
アルミニウム (中性) (除去率 80%、JWPAS B 試験結果)		
ろ材の取替時期の目安	12ヵ月 (1日20L使用した場合) (クロロホルムを基準としております)	
浄水カートリッジ質量(満水時)	0.8kg (1.4kg)	
浄水カートリッジサイズ	最大径 105mm × 高さ 217mm	
除去できない成分	水に溶け込んでいる塩分 (海水)、金属イオン類 (鉛は除く)	

※ 1,2-DCE: シス-1,2-ジクロロエチレン及びトランス-1,2-ジクロロエチレン



 三菱ケミカル・クリンスイ株式会社

[www.cleansui.com](http://www.cleansui.com)

●製品に関するお問い合わせは下記までお願いします。

クリンスイサービスセンターU係

**0120-328-432**

受付時間／平日 10:00～17:00 (土・日・祝日 10:00～16:00)