

MD211 取扱説明書

目次

- 1 全部そろっていますか
- 2 安全上の注意
- 3 使用上の注意
- 4 性能を発揮するためのお願い
- 5 各部のなまえ
- 6 浄水カートリッジの取り付け/交換
- 7 取付部品の選定
- 8 水栓への取り付け
- 9 使いかた
- 10 ディスプレイの見かた/使いかた
- 11 浄水カートリッジの交換時期について
- 12 お手入れ
- 13 故障かな?と思ったら
- 14 仕様/性能
- 15 アフターサービス

MD211

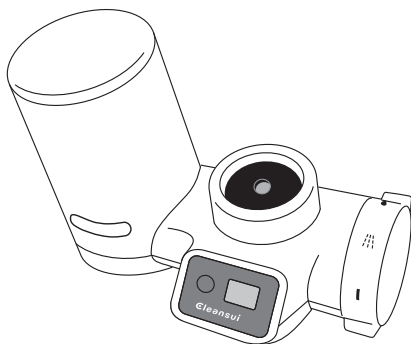

ご使用前に必ずお読みください。

1 全部そろっていますか

梱包箱を開けたら、次の部品がそろっているかどうかを確認してください。

- | | | |
|---------------------------------------------------------------------------------------------------------------------------------------------------------------------------------------------------------------------------|---------------------------|------------------------------------------------------------------------------------------------------------------------|
| <ol style="list-style-type: none"> ① 本体 1個 (浄水カートリッジ MDC01S 1個付) ② 取付部品セット 各1個 <ul style="list-style-type: none"> ・ Aタイプ 16mm ・ Bタイプ W22 ・ Cタイプ M24 | <p>Aタイプ
Bタイプ Cタイプ</p> | <ol style="list-style-type: none"> ③ スタートアップガイド 1冊 ④ 本体貼付けラベル 1枚 ⑤ 浄水カートリッジ交換日 シール 1枚 |
|---------------------------------------------------------------------------------------------------------------------------------------------------------------------------------------------------------------------------|---------------------------|------------------------------------------------------------------------------------------------------------------------|

● 取付部品セット

万一、足りないものがあるときや、破損していたときには、すぐにお買い上げの販売店までお申し出ください。

2 安全上の注意

ここに示した警告や注意は、状況により重大な結果に結びつく可能性があります。いずれも、安全に関する重要な内容を記載していますので、必ず守ってください。

● 次のような記号を警告表示として使用しています

	注意 けがをしたり、周辺の家財に損害を与える可能性のある内容を表します。		禁止 してはいけない「禁止」内容を表します。
	指示 必ずしてほしい「指示」内容を表します。		



注意

	指示 水道水の水質基準に適合した水を使用する。 ・体調を損なうおそれがあります。
--	-------------------------------------------------------

	禁止 万が一使用している部材、製品に破損がある場合、破損した箇所は触らない。 ・けがをするおそれがあります。破損がある場合は直ちに使用を停止し、「クリンスイサービスセンターSC係 0120-086-866」にお問い合わせの上、新しい製品に交換してください。
--	-----------------------------------------------------------------------------------------------------------------------------------------------

浄水の取り扱いについて

	指示 ● 毎日の使用開始時は、浄水を10秒以上流してから使用する。 ・浄水出口を清潔に保つため。 ● 浄水カートリッジ交換後や2日以上使わなかったときには、浄水を1分以上流してから使用する。 ・浄水出口を清潔に保つため。	● 浄水は、なるべく早く使用する。 ・残留塩素(カルキ)が除去されているため雑菌が繁殖しやすくなっています。蓋付の清潔な容器を使用し、冷蔵庫で保管してください。 ● 半月以上使用しなかった場合は、浄水カートリッジを交換する。
	禁止 ● 浄水出口は、手で触らない。 ・雑菌が繁殖するおそれがあります。	● 浄水は養魚用などには使用しない。 ・残留塩素(カルキ)の除去が不十分な場合、魚が死ぬおそれがあります。

製品の取り付けについて

	禁止 ● 元止め式瞬間湯沸し器や、元止め式電気温水器には接続しない。 ・他の機器をこわすおそれがあります。	● 火気や高温物の近くに設置しない。 ・熱による変形や故障、水もれの原因となります。
--	--------------------------------------------------------------------	-----------------------------------------------

浄水異常、水もれ、破損事故のおそれがあります

	指示 ● 本体と浄水カートリッジは必ずセットで使う。 ● 水の出し止め(ON/OFF)はゆっくり行う。 ● 浄水の流量が少なくなったら、浄水カートリッジを交換する。 ● 水圧の高い場所などでは、流量を減らして使用する。 ・破損、水もれの原因となります。本品の常用使用圧力は0.07~0.35MPaです。 ・流量が多いと、浄水能力が十分に発揮されないおそれがあります。	● 浄水出口をふさいだり、他の機器を接続しない。 ● お手入れの際に洗剤、アルコールなどは使わない。 ・本体の割れ・キズ・変色・変形の原因となります。 ● 本体を水中に沈めない。 ● 本体、浄水カートリッジは分解しない。
	禁止 ● 内部を凍結させない。 ● 「原水」や「シャワー」側は60℃以上のお湯を通さない。	● 「浄水」側へは35℃以上のお湯を通さない。 ・活性炭の機能が低下し、吸着した成分(臭いなど)が浄水中に出てくるおそれがあります。 ・誤ってお湯を通した場合はしばらく水を流してからご使用ください。

3 使用上の注意

- **混合水栓に取り付けた場合。**
 - ・まれに給湯器のガス着火が悪くなることがあります。
 - ・給湯設備に逆止弁が付いていないときには、給湯器の安全弁がはたらくことがあります。
 - ・水圧の低い場所や、貯湯式給湯器をご使用のときに、シャワーの湯温が安定しないことがあります。
- **水栓や水栓部品の破損などは保証対象外とさせていただきますのでご了承ください。**
- **温泉水・井戸水など異物を多く含む水にはご使用になれません。**
- **水に溶け込んでいる塩分(海水)、金属イオン(鉛は除く)は除去できません。また硬水を軟水に変えることはできません。**
- **本製品は日本国内仕様です。日本国外で使用された場合、弊社は責任を負いかねます。(This product is designed for use in Japan only. The warranty is void outside Japan.)**

4 性能を発揮するためのお願い

- **断水後や、長時間使用しなかったときには、しばらく原水を流してからご使用ください。**
 - ・浄水カートリッジを長持ちさせるためです。
- **浄水は飲料水や料理にご使用ください。**
 - ・洗い物などにも使うと、浄水カートリッジの交換時期が大幅に短くなることがあります。

以下のケースのいずれかに当てはまる場合も浄水カートリッジを交換してください。

- **残留塩素(カルキ)臭、その他のにおいがするようになった。**
 - 活性炭の除去能力が低下しています。
- **浄水の流量が著しく少なくなった。(コップ一杯の水を汲むのに15秒以上かかる)**
 - 中空糸膜フィルターが目詰まりしています。水栓を全開にしても流量は増えません。
 - ・水漏れするおそれがありますので、浄水カートリッジを交換してください。

5 各部のなまえ

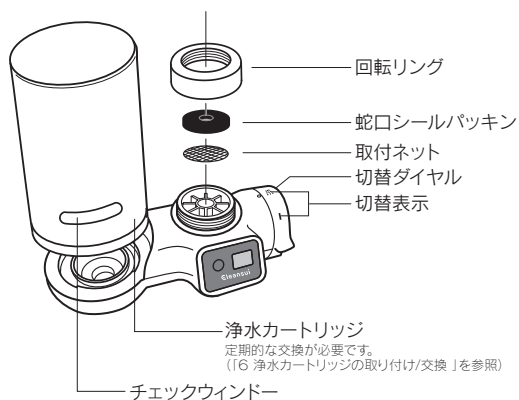

●下から見た図

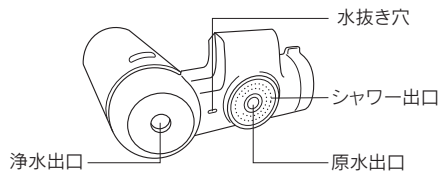

6 浄水カートリッジの取り付け／交換

浄水カートリッジ交換時は同じ手順で、浄水カートリッジをははずすときには逆手順で行ってください。

- 浄水カートリッジの着脱は必ず水を止めてから行ってください。
・締め込みが不十分なときや、締め込み過ぎたときには、水もれや破損のおそれがあります。
- 浄水カートリッジ交換日シールに取付日を記入し、浄水カートリッジに貼ると次回交換時の目安になります。
- ご使用済みの浄水カートリッジは、プラスチック製品としてお住まいの自治体の区分に従って廃棄してください。

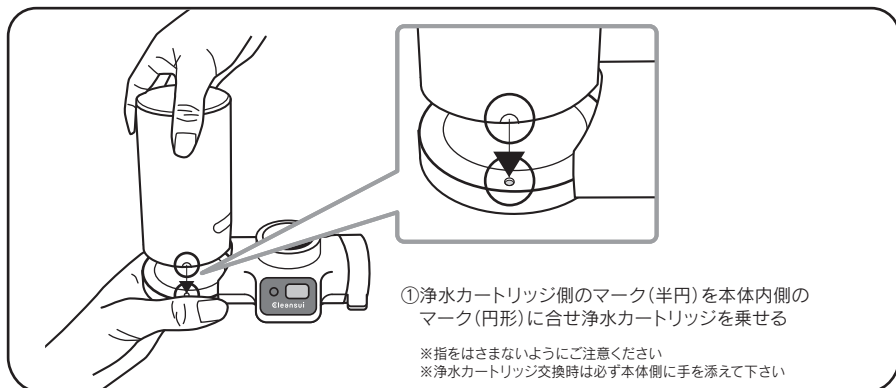





別売品

〈交換用浄水カートリッジ〉 ● ハイグレード・浄水カートリッジ：品番MDC01S(1個入)、MDC01SW(2個入)

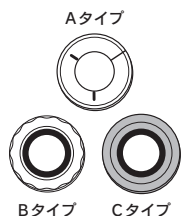
7 取付部品の選定

- 水栓の種類を確認し、取付部品を選んでください。
- 水栓先端にヒビやカケがないか確認してください。
・断熱キャップの部品欠落や破損は水もれの原因となります。
- 水栓本体にぐらつき、緩み等がないか確認してください。
・水もれ、破損の原因となります。
- ご不明な場合はクリンスイサービセンターSC係
(0120-086-866)にお問い合わせください。

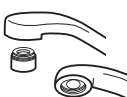

パイプの先端が ふくらんだ蛇口		パイプ外側にネジ のある水栓		パイプ内側にネジ のある水栓には		ストレート型の水栓	
先のふくらんだ 丸型蛇口 		泡沫水栓 (外ネジ)  泡沫金具をはずす		泡沫水栓 (内ネジ) 		その他の水栓 (先がストレート)  10mm以上 直径13mm以上 直径24mm未満	
Aタイプ		Bタイプ		Cタイプ		Dタイプ	
16mm 白色	19mm グレー	W22 (白色) T O T O、 INAX、KVK 製の水栓	M22 (グレー) GROHE、 三栄、 YANMAR 製の水栓	W23 (白色) KVK製の水 栓	M24 (グレー) GROHE、 TOTO製の 水栓	水栓先端の直径が13mm 以上24mm未満、ストレート 部長さ10mm以上のスト レート型水栓	



16mm(白色)



19mm(グレー色)
(オプション部品)



W22(白色)



M22(グレー色)
(オプション部品)



W23(白色)
(オプション部品)



M24(グレー色)

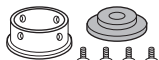

(オプション部品)

オプションアダプターの無料取り寄せについて

オプション部品の取り寄せについては二次元コードから無料取り寄せいただくか、クリンスイ
SC係までお問い合わせください。

【対象タイプ】Aタイプ 19mm(グレー色)、Bタイプ M22(グレー色)、Cタイプ W23(白色)、
Dタイプ



取り付けられない蛇口

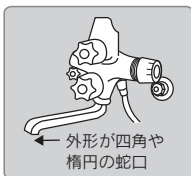
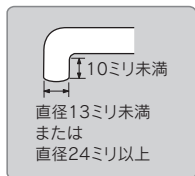

8 水栓への取り付け

A
タイプ

先のふくらんだ
丸型蛇口

16mm(白色)



固定用リング

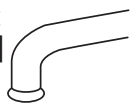

1 取り付けられる
蛇口かの確認

水栓のパイプ径と
部品の径を当てて
ください。



2 回転リングを通す

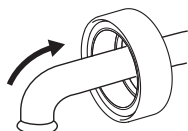

回転リング

B
タイプ

泡沫水栓
(外ネジ)

W22(白色)



TOTO、INAX、
KVK水栓など

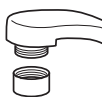

1 泡沫金具をはずす

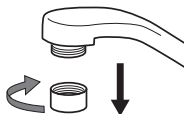

2 泡沫用リングの中に
ゴムパッキンをはめる

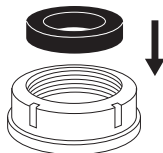

C
タイプ

泡沫水栓
(内ネジ)

M24(グレー色)



TOTO、GROHE
水栓など

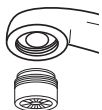

1 泡沫金具をはずす

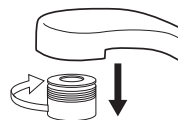

工具が必要な場合も
あります。

2 泡沫用リングの上
にゴムパッキンを
はめる

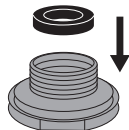

D
タイプ

**その他の
水栓**
(先がストレート)

直径13mm以上
直径24mm未満
10mm以上



(無料オプション部品)

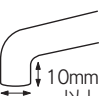

1 回転リングにビス止
め用リングを入れる

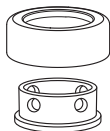

2 ネジ4本を仮止め
する

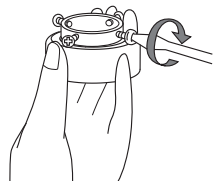

オプション部品の取り寄せについては二次元コードからアクセスいただくか、
クリンスイサービスセンター SC係までご連絡ください。

【対象タイプ】 Aタイプ19mm(グレー色) BタイプM22(グレー色)

CタイプW23(白色) Dタイプ



取付方法の動画をご覧いただけます。



3 固定用リングを取り付ける

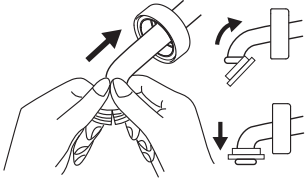

4 回転リングをもどす

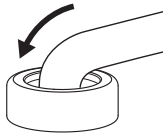

5 本体をセットする

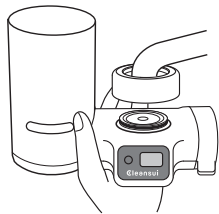

3 回転リングを上にして、蛇口に泡沫用リングを締め付ける

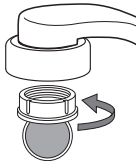

部品を締め付け過ぎないようにご注意ください。

4 硬貨などを締め付け具として利用します

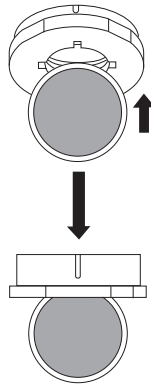

3 回転リングを上にして、蛇口に泡沫用リングを締め付ける

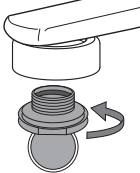

部品を締め付け過ぎないようにご注意ください。

回転リングをしっかりと締め付けて完成

3 平パッキンを挿入して、本体切替部に回転リングを1回転ぐらい回して、軽く固定する

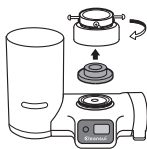

回転リングを回しすぎると、5で締め付けができなくなりますので注意。

4 蛇口に本体を下から強く押しあてながら、ビスを締め付けてください



吐水パイプが中心にくるようにビス4本を均等に。

5 回転リングをしっかりと締め付けて完成



注意

水栓の先端にプラスチックの断熱キャップが付いている場合、製品によっては破損することがあります。ご不明な点はクリンスイーサーサービスセンター-SC係にお問い合わせください。

9 使いかた

水の出し止め(ON/OFF)は水栓で行い、吐水種類はダイヤルで切り替えます。

●原水(ストレート)

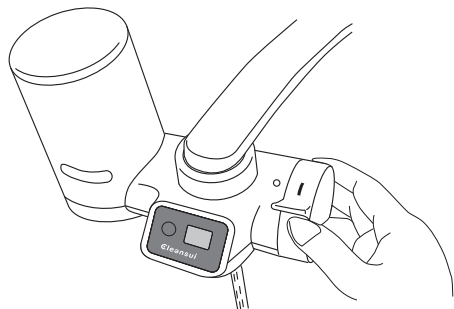

ダイヤルを「I」にあわせる

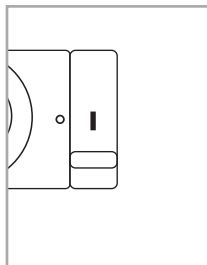

●原水(シャワー)

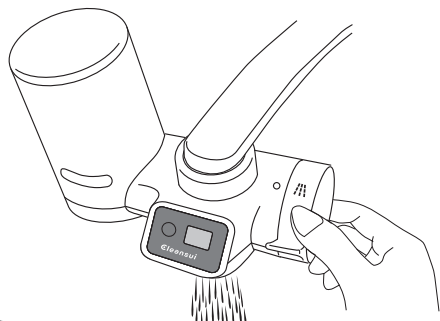

ダイヤルを「IIII」にあわせる

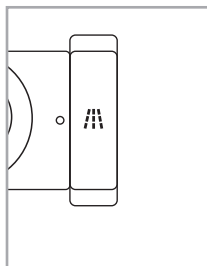

●浄水(ストレート)

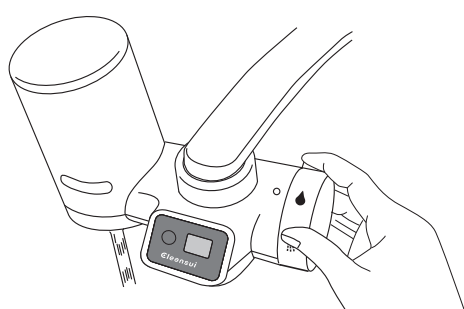

ダイヤルを「●」にあわせる

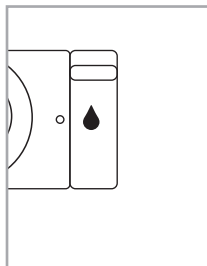

新しい浄水カートリッジに初めて通水するときは

- 切替ダイヤルをシャワー位置でゆっくりと水を流してから浄水位置に切り替えてください。
- 各部からの水漏れがないことを確認してから少しずつ流量を増やしてください。
(水栓への取付や浄水カートリッジの取付が不十分な場合、破損や水漏れの原因となります)
- 浄水を1分以上流してからご使用ください。

- 使い始めに浄水に泡が混ざることがありますが、異常ではありません。
・ 本体内部の空気が混ざるためです。
- 本体貼付けラベルを製品の見やすい所に貼ってください。

浄水カートリッジ内部の汚れはチェックウィンドーから確認できます。

- チェックウィンドーから見える汚れが浄水中に混入することはありません。
- 水質によって汚れの程度・色には差があります。
・ 汚れが目立たなくても流量が低下するケース、汚れがひどくても流量が低下しないケースもあります。
- 浄水カートリッジ内部が汚れていても浄水の流量が低下していなければ、浄水カートリッジ使用残量まで使用いただけます。

10 ディスプレイの見かた/使いかた

ディスプレイはリセット・スイッチを押した時から、浄水カートリッジの交換時期までをカウントダウンし*、約半月ごとにバーが1本ずつ消えていきます。*通水時間によらず時間経過を表示します。

- 製品使用開始時及び浄水カートリッジ交換後にはリセット・スイッチを押してください。

リセット・スイッチは誤作動防止の為、固くしています。
本体を把持しながら指先を押してください。

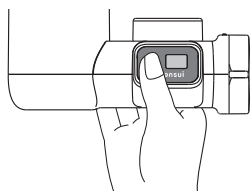

- ・製品使用開始時…ディスプレイが全点灯するまで押す。(約1秒)



- ・浄水カートリッジ交換後…ディスプレイのバーが1本点灯するまで押す。(約3秒)



残り約3ヶ月

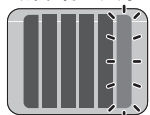

リセット時

残り約2ヶ月

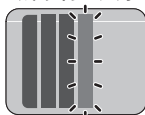

残り約1ヶ月

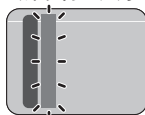

浄水カートリッジ
交換時期

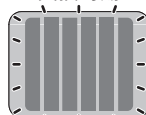

全表示点滅

11 浄水カートリッジの交換時期について

浄水カートリッジの交換時期の目安は3ヶ月です。(1日10L使用した場合)

浄水カートリッジの交換時期は、使用水量・水質・水圧などによって異なります。

また、以下のような場合にも、新しい浄水カートリッジに交換してください。

1. 残留塩素(カルキ)臭、その他のにおいがするようになった。

→活性炭の除去能力が低下しています。

2. 浄水の水量が著しく少なくなった。(コップ一杯の水を汲むのに15秒以上かかる)

→中空糸膜フィルターが目詰まりしています。水栓を全開にしても流量は増えません。

水もれするおそれがありますので、浄水カートリッジを交換してください。

<交換用浄水カートリッジ> 品番MDC01S(1個入)

12 お手入れ

1. 製品表面の汚れは、洗剤などを使わずに拭き取ってください。



禁止

お手入れの際に洗剤、クレンザー、シンナー、ベンジン、アルコール、油、メラミンスポンジなどは使わないでください。

・本体の割れ・キズ・変色・変形・塗装剥がれ・印字剥がれの原因となります。

・付着したときには、よく拭き取ってください。

お手入れの際に、製品本体を水中に沈めないでください。

また、ディスプレイに水が付着したときには、よく拭き取ってください。

・ディスプレイ故障の原因となります。

2. パッキン類は消耗品です。古くなったら交換してください。

3. 原水／シャワー／浄水出口は、洗剤を使わず、清潔な歯ブラシなどで清掃してください。

清掃後は原水／シャワー／浄水各位置でしばらく通水してください。

13 故障かな？と思ったら

症状	考えられる原因	処置
取付部から水がもれる	水栓に確実に取り付けられていますか？	もう一度始めから取り付けてください。
	水栓の先端が傷んでいませんか？	水栓の修理や断熱キャップの交換が必要です。
	パッキンが傷んでいませんか？	パッキンは消耗品です。水漏れや、黒い付着物が手についた場合、交換をお願いします。
原水・シャワーの流量が少ない	取付ネットが汚れていませんか？	取付ネットは、洗剤を使わず、清潔な歯ブラシなどで清掃してください。清掃後は原水／シャワー／浄水各位置でしばらく通水してください。
シャワーが均等にでない	シャワー出口が汚れていませんか？	原水／シャワー／浄水出口は、洗剤を使わず、清潔な歯ブラシなどで清掃してください。清掃後は原水／シャワー／浄水位置でしばらく通水してください。
浄水の量が少ない	中空糸膜フィルターが目詰まりしている可能性があります。「11 浄水カートリッジの交換時期について」をご参照ください。	浄水カートリッジを交換してください。交換用浄水カートリッジ品番：「MDC01S 1個入」「MDC01SW 2個入」
	水圧が低い	異常ではありません
	水温が低い	異常ではありません
浄水の味や臭いがおかしい	浄水カートリッジの交換時期が過ぎていませんか？「11 浄水カートリッジの交換時期について」をご参照ください。	浄水カートリッジを交換してください。交換用浄水カートリッジ品番：「MDC01S 1個入」「MDC01SW 2個入」
浄水の使い始めに泡が混ざる	本体内部の空気が混ざるためです。	異常ではありません。
ディスプレイの表示がうすくなった又は消えた	ディスプレイの電池寿命です。	本体を交換してください。

14 仕様／性能

品名	浄水器 クリンスイ MD211	
品番	MD211 浄水カートリッジMDC01S	
材料の種類	ABS樹脂	
ろ材の種類	中空糸膜、セラミック、活性炭	
ろ過流量	1.6L/分	
使用可能な最小動水圧	0.07MPa	
浄水能力	遊離残留塩素	(総ろ過水量900L、除去率80%、JIS S 3201 試験結果)
	濁り	(総ろ過水量900L、ろ過流量50%、JIS S 3201 試験結果)
	クロロホルム	(総ろ過水量900L、除去率80%、JIS S 3201 試験結果)
	ブロムジクロロメタン	(総ろ過水量900L、除去率80%、JIS S 3201 試験結果)
	ジブロモクロロメタン	(総ろ過水量900L、除去率80%、JIS S 3201 試験結果)
	ブロモホルム	(総ろ過水量900L、除去率80%、JIS S 3201 試験結果)
	テトラクロロエチレン	(総ろ過水量900L、除去率80%、JIS S 3201 試験結果)
	トリクロロエチレン	(総ろ過水量900L、除去率80%、JIS S 3201 試験結果)
	総トリハロメタン	(総ろ過水量900L、除去率80%、JIS S 3201 試験結果)
	CAT (農薬)	(総ろ過水量900L、除去率80%、JIS S 3201 試験結果)
	2-MIB (カビ臭)	(総ろ過水量900L、除去率80%、JIS S 3201 試験結果)
	溶解性鉛	(総ろ過水量900L、除去率80%、JIS S 3201 試験結果)
	1,2-DCE※ ¹	(総ろ過水量900L、除去率80%、JIS S 3201 附属書A試験結果)
	ベンゼン	(総ろ過水量900L、除去率80%、JIS S 3201 附属書A試験結果)
陰イオン界面活性剤	(総ろ過水量900L、除去率80%、JIS S 3201 試験結果)	
フェノール類	(総ろ過水量900L、除去率80%、JIS S 3201 試験結果)	
ジェオスミン	(総ろ過水量900L、除去率80%、JIS S 3201 試験結果)	
PFOS及びPFOA※ ²	(総ろ過水量900L、除去率80%、JWPAS B試験結果)	
鉄(微粒子状)	(除去率80%、JWPAS B 試験結果)	
アルミニウム(中性)	(除去率80%、JWPAS B 試験結果)	
ろ材の取替時期の目安	3ヶ月(1日10L使用した場合)	
容器本体サイズ(幅×奥行×高さ)	138×73×103mm	
質量(満水時)	260g(満水時360g)	

※¹ 1,2-DCE: シス-1,2-ジクロロエチレン及びトランス-1,2-ジクロロエチレン

※² PFOS: ペルフルオロオクタンスルホン酸 PFOA: ペルフルオロオクタン酸

●ご使用済みの本体は、お住まいの自治体の区分に従って廃棄してください。

15 アフターサービス

●保証書について

この浄水器クリンスイMD211には保証書がついておりますので、必ず「販売店名、購入日」などの記入をお確かめになり、保証書内容をよくお読みの後、大切に保管してください。保証期間はご購入の日より1年間です。

●修理を依頼される時

1. 期間中に修理をお受けになる場合にはおそれ入りますが、ご購入の販売店まで保証書を添えて商品をご持参ください。
2. 保証期間を過ぎているときは、ご購入の販売店にまずご相談ください。修理により商品の機能が維持できる場合には、ご希望により有料で修理させていただきます。
3. この浄水器の部品（浄水カートリッジを含む）の最低保有期間は、本体の製造打ち切り後、最低5年間です。※代替品をご提案させていただく場合もございます。
4. もし販売店でおわかりにならない時は、下記のご相談窓口におたずねください。

クリンスイサービスセンターSC係

受付時間: 平日10:00~17:00 / 土・日・祝日休み

0120-086-866